

GRAND X

CATALOGUE 2024 KITCHEN HARDWARE COLLECTION



CE SGS



Customer Service
1800 8236

PRODUCT IS DESIGNED BY
ITALIAN TECHNOLOGY

PHỤ KIỆN TỦ BẾP NHẬP KHẨU





Trần Nguyễn Mạnh

**THỦ THÀNH ĐỘI TUYỂN
BÓNG ĐÁ QUỐC GIA VIỆT NAM**
Đại diện thương hiệu GrandX Việt Nam

Giới thiệu về Grand X

Công ty Cổ phần Công Nghệ Grand X là đơn vị hàng đầu cung cấp các sản phẩm về thiết bị nhà bếp, phụ kiện tủ bếp, phụ kiện nội thất, đồ gia dụng,...tại Việt Nam. **GRAND X** định hướng thương hiệu đi cùng với các dòng sản phẩm cao cấp, chất lượng, thiết kế thẩm mỹ, tinh tế, tiên phong đột phá về công nghệ và dẫn đầu xu hướng mới,...

Với sứ mệnh mang đến cho người tiêu dùng Việt trải nghiệm những sản phẩm có chất lượng vượt trội, tính năng ưu việt nhất, phong cách hiện đại, sang trọng và với giá thành hợp lý, chúng tôi tập trung chú trọng đầu tư vào sáng tạo, tính thẩm mỹ và áp dụng công nghệ tiên tiến.

Các dòng sản phẩm phụ kiện tủ bếp, phụ kiện nội thất sở hữu những thiết kế đậm chất **Italia** với nhiều cảm hứng độc đáo kết hợp giữa truyền thống và hiện đại, mang lại không gian sống sang trọng và nghệ thuật. Sản phẩm được sản xuất trên **dây chuyền công nghệ tiên tiến của Italia** có độ hoàn thiện cao, sắc nét từng chi tiết và toát lên vẻ tinh tế, cùng đẳng cấp khác biệt.

Dòng sản phẩm thiết bị nhà bếp được sản xuất theo tiêu chuẩn và công nghệ số 1 thế giới, đi cùng với lịch sử công nghiệp hàng trăm năm của CHLB Đức. GRAND X sở hữu các tiêu chí quan trọng hàng đầu trong ngành hàng là sự bền bỉ, an toàn, tối ưu trong vận hành, hiệu suất cao, tính năng tiện dụng, tiết kiệm năng lượng, bảo vệ môi trường... **GRAND X** tự hào là đối tác chiến lược của 2 tập đoàn đứng đầu về công nghệ thiết bị nhà bếp hiện nay là tập đoàn **E.G.O** và **tập đoàn SCHOTT CERAN**.

Đội ngũ R&D của **GRAND X** với trên 10 năm kinh nghiệm trong lĩnh vực, cùng phương châm "Bếp là niềm cảm hứng", **GRAND X** có khát vọng mang lại sự chất lượng trong từng sản phẩm, tinh tế trong thiết kế, sáng tạo trong không gian, dẫn đầu về công nghệ và sau cùng là tiện nghi và đẳng cấp trong cuộc sống.

GRAND X đã từng bước và sẽ là một ẩn số lớn trên hành trình trở thành một thương hiệu quốc gia và "quốc dân" tại Việt Nam, được người người, nhà nhà tin dùng. Mỗi gia đình tại Việt Nam sẽ đều có thể sở hữu ít nhất một hoặc nhiều dòng sản phẩm đến từ **GRAND X**.

Trân trọng,

Grand X - Kitchen is inspiration

GXMotion

Công nghệ chuyển động **GXMotion** của **Grand X** là Công nghệ tiên tiến nhất trong lĩnh vực phụ kiện sản xuất, mang lại trải nghiệm êm ái và bền bỉ khi sử dụng, đặc biệt là trong các không gian bếp và tủ quần áo. Hệ thống giảm chấn được thiết kế với nguyên liệu lõi đồng chất lượng cao.

Các sản phẩm áp dụng công nghệ gia công CNC (**Computer Numerical Control**) tiên tiến gia công các chi tiết nhỏ trong bản lề, ray trượt giúp đạt độ chính xác từng micrometer, tạo ra các sản phẩm đồng nhất. Các chi tiết nhỏ như chốt, lò xo và các bộ phận liên kết đều được sử dụng bằng **thép Carbon xử lý nhiệt**.

Công nghệ mạ điện tiên tiến **2 lớp Đồng và Niken** trên bản lề giúp lớp phủ bám chắc vào kim loại, bảo vệ tốt hơn ngay cả trong điều kiện độ ẩm cao

Mỗi sản phẩm phải trải qua hàng loạt bài kiểm tra nghiêm ngặt, bao gồm kiểm tra độ bền, thử nghiệm môi trường khắc nghiệt và các bài kiểm tra về tải trọng. Cho nên sản phẩm của **Grand X** đạt đến độ đóng mở **100.000 lần**, thử nghiệm phun muối tới **96 giờ**, tải trọng lên đến **50kg**.



*Lưu ý: Sản phẩm Grand X không bán hàng trực tiếp đến khách lẻ.
Để đặt hàng vui lòng liên hệ các đại lý ủy quyền Grand X trên toàn quốc
hoặc liên hệ **Hotline: 1800 82 36** để được hỗ trợ

TABLE OF CONTENTS

Mục lục

TITANIUM SERIES		Phụ kiện bếp hợp kim nhôm	06-18
MOONLIGHT SERIES		Phụ kiện bếp nan Oval	19-27
SIRIUS SERIES		Phụ kiện bếp nan dẹt	28-43
GLASS SERIES		Phụ kiện vách kính	44-46
RICE BOX SERIES		Thùng gạo	47-50
CUTLERY TRAY SERIES		Khay chia	51-53
WASTE BIN SERIES		Thùng rác	54-57
MIMOSA SERIES		Phụ kiện tủ áo	58-70
BETELGEUSE SERIES		Ray âm giảm chấn	71-73
VEGA SERIES		Ray bi giảm chấn	74-76
CAPELLA SERIES		Bàn lễ	77-82

Để biết thông tin chi tiết về chính sách bảo hành phụ kiện Grand X vui lòng truy cập website: www.grandx.com.vn/chinh-sach hoặc quét mã QR Code



01 TITANIUM SERIES

Series phụ kiện tủ bếp **Hợp kim Nhôm Alloy hàng không** của **Grand X** lấy cảm hứng từ sự tinh xảo và hiện đại của ngành hàng không. Kết hợp sức mạnh và độ bền từ ngành hàng không với công nghệ phủ FluoroCarbon tiên tiến. Đây là bộ sưu tập ngành phụ kiện không chỉ tinh xảo về thiết kế mà còn vượt trội về tính năng, tạo nên một chuẩn mực mới cho không gian nội thất nhà bếp cao cấp.

1. Công Nghệ Hợp Kim Nhôm Alloy Hàng Không: Độ Bền và Sự Hoàn Hảo

Hợp kim Nhôm Alloy hàng không nổi tiếng nhờ độ bền vượt trội và trọng lượng nhẹ. Với việc ứng dụng công nghệ này vào sản xuất phụ kiện tủ bếp, **Grand X** mang đến những sản phẩm có khả năng chịu lực cao, chống va đập, không bị oxy hóa và không biến dạng sau nhiều năm sử dụng. **Hợp kim Nhôm Alloy hàng không** nó không chỉ là vật liệu – đó còn là tinh hoa công nghệ, đem đến sự bền vững và cảm giác vững chắc cho người sử dụng.

2. Lớp Phủ FluoroCarbon: Đẳng Cấp và Độ Bền Vượt Trội

Hợp kim Nhôm Alloy hàng không nổi tiếng nhờ độ bền vượt trội và trọng lượng nhẹ. Với việc ứng dụng công nghệ này vào sản xuất phụ kiện tủ bếp, **Grand X** mang đến những sản phẩm có khả năng chịu lực cao, chống va đập, không bị oxy hóa và không biến dạng sau nhiều năm sử dụng. Hợp kim Nhôm hàng không nó không chỉ là vật liệu – đó còn là tinh hoa công nghệ, đem đến sự bền vững và cảm giác vững chắc cho người sử dụng.

3. Thiết Kế Tinh Tế và Sang Trọng

Mỗi chi tiết trong Series phụ kiện tủ bếp Hợp kim Nhôm Alloy hàng không đều được chế tác công phu, với các góc cạnh mềm mại nhưng sắc nét. Không chỉ mang lại cảm giác nhẹ nhàng mà còn tạo điểm nhấn thẩm mỹ đẳng cấp cho căn bếp. Các phụ kiện như giá bát, giá để dao thớt, ray kéo và bản lề nhôm không chỉ đáp ứng tốt về mặt công năng mà còn tạo nên tổng thể sang trọng, hoàn thiện không gian bếp của gia đình.

4. Đảm Bảo An Toàn và Thân Thiện Với Người Dùng

Grand X đặc biệt chú trọng đến yếu tố an toàn khi phát triển dòng phụ kiện này. Chất liệu Hợp kim Nhôm Alloy hàng không đã được xử lý để không gây hại cho sức khỏe, không chứa chất độc hại và thân thiện với người dùng. Kết hợp cùng công nghệ phủ FluoroCarbon không chỉ bảo vệ người dùng mà còn là sự cam kết của **Grand X** đối với sức khỏe của các gia đình Việt Nam.

5. Dành Cho Những Ai Tìm Kiếm Sự Hoàn Hảo

Series phụ kiện tủ bếp Hợp kim Nhôm Alloy hàng không công nghệ FluoroCarbon được sinh ra dành cho những ai mong muốn trải nghiệm sự khác biệt trong từng chi tiết của không gian bếp. Với vẻ đẹp bền bỉ, chống mài mòn và khả năng duy trì độ mới sau nhiều năm, dòng sản phẩm này là sự lựa chọn lý tưởng cho những người yêu thích sự hoàn mỹ, mong muốn sự hoàn thiện bền lâu.

Grand X đã tạo ra một series phụ kiện tủ bếp mang đậm cảm hứng từ ngành hàng không, nơi mọi sản phẩm đều kết hợp tính năng hiện đại và độ bền vượt thời gian. Bộ sưu tập Hợp kim Nhôm Alloy hàng không với công nghệ FluoroCarbon không chỉ đơn giản là phụ kiện bếp mà còn là minh chứng cho cam kết về chất lượng, sự bền bỉ và thẩm mỹ đẳng cấp của **Grand X**.

Giá Bát Đĩa Nâng Hạ Điện Thông Minh Titanium

TITANIUM SERIES



Đặc tính sản phẩm

- ▶ Giá úp bát đĩa nâng hạ điện thông minh TITANIUM
- ▶ Kết cấu khung hợp kim nhôm hàng không, công nghệ phủ Fluoro Carbon
- ▶ Giá úp bát đĩa nan Oval chất liệu INOX SUS 304, bề mặt điện hóa bóng gương chống bám vân tay
- ▶ Cánh cửa trượt slide điện
- ▶ Công tắc cảm biến hành trình 1 chạm
- ▶ Vượt qua kiểm tra >60.000 lần đóng mở
- ▶ Trọng tải tối đa: 25 kg
- ▶ Khoảng cách cabin hạ xuống: 300-375mm
- ▶ Thời gian đi lên: 9-12 giây, thời gian đi xuống: 7-10 giây

Thông số kỹ thuật

- ▶ Điện áp định mức: 220-240VAC
- ▶ Tần số nguồn: 50/60Hz
- ▶ Đèn led strip ánh sáng ấm: 4000k
- ▶ Công suất tối đa: 48W

Lưu ý

- ▶ Sản phẩm đã được lắp đặt hoàn thiện trong Module bao gồm ván thùng chống ẩm 18mm, 4 bản lề cho hệ chuyển động trượt dùng để lắp cánh cửa. Không bao gồm cánh cửa trượt.

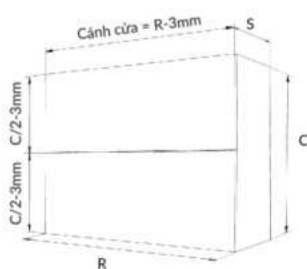

Độ mở cánh cửa lên tối đa



Cabin hạ xuống tối đa 375mm

Mã sản phẩm	Chất liệu	Kích thước sản phẩm (mm)	Chiều rộng tủ (mm)	Đơn giá (VND) Giá chưa VAT
XL.80ET - Luxury	"Hợp kim Nhôm Alloy hàng không/ INOX 304"	R800*S330*C700	800	31,890,000
XL.90ET - Luxury	"Hợp kim Nhôm Alloy hàng không/ INOX 304"	R900*S330*C700	900	32,890,000



1 CHẠM
Tới tầm tay

Giá Gia Vị Nâng Hạ Điện Thông Minh Titanium TITANIUM SERIES



Đặc tính sản phẩm

- ▶ Giá gia vị nâng hạ điện thông minh TITANIUM
- ▶ Kết cấu **khung hợp kim nhôm hàng không, công nghệ phủ Fluoro Carbon**
- ▶ Cánh cửa trượt **slide điện**
- ▶ Công tắc cảm biến hành trình 1 chạm
- ▶ Vượt qua kiểm tra >60.000 lần đóng mở
- ▶ Trọng tải tối đa: **25 kg**
- ▶ Khoảng cách cabin hạ xuống: **300-375mm**
- ▶ Thời gian đi lên: **9-12** giây, thời gian đi xuống: **7-10** giây

Thông số kỹ thuật

- ▶ Điện áp định mức: **220-240VAC**
- ▶ Tần số nguồn: **50/60Hz**
- ▶ Đèn led strip ánh sáng ấm: **4000k**
- ▶ Công suất tối đa: **48W**

Lưu ý

- ▶ Sản phẩm đã được lắp đặt hoàn thiện trong Module bao gồm ván thùng chống ẩm 18mm, 4 bản lề cho hệ chuyển động trượt dùng để lắp cánh cửa. Không bao gồm cánh cửa trượt.

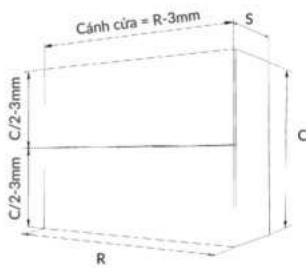

Độ mở cánh cửa lên tối đa

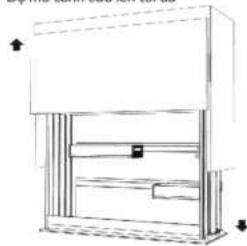

Cabin hạ xuống tối đa 375mm

Mã sản phẩm	Chất liệu	Kích thước sản phẩm (mm)	Chiều rộng tủ (mm)	Đơn giá (VND) Giá chưa VAT
XL.80ET	"Hợp kim Nhôm Alloy hàng không/ Fluoro Carbon"	R800*S330*C700	800	27,080,000
XL.90ET		R900*S330*C700	900	28,490,000



 **1 CHẠM**
Tới tầm tay

Giá Nâng Hạ 2 Tầng Titanium

TITANIUM SERIES



Đặc tính sản phẩm

- Giá nâng hạ 2 tầng với tay nắm hình bầu dục.
- Thiết kế **sang trọng, tinh tế** với **hệ thống nâng hạ cơ học, thiết kế giảm chấn**.
- Chất liệu hệ **Nhôm Alloy hàng không** cao cấp bề mặt được xử lý công nghệ **Fluoro Carbon** tiên tiến, tăng độ bền và thẩm mỹ. Kết hợp **bộ điều chỉnh trọng lực** có thể điều chỉnh theo trọng lượng đồ khác nhau, phù hợp thực tế khi dùng.
- Tạo cảm giác **trải nghiệm thoải mái**.
- Với 3 mức trợ lực (Mức 1: **0-6kg** - mở cả 2 nút chỉnh lực lên. Mức 2: **6-12kg** - Nút chỉnh lực bên trái lên, hạ nút chỉnh lực bên phải xuống. Mức 3: **12-18kg** - nhấn cả 2 nút trái và phải xuống).

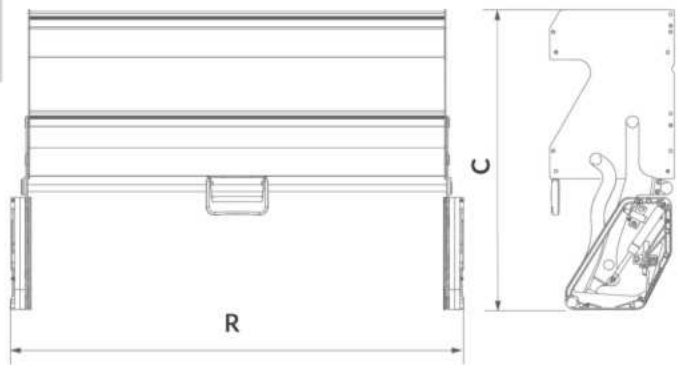

Mã sản phẩm	Chất liệu	Kích thước sản phẩm (mm)	Kích thước lọt lòng tủ (mm)	Chiều rộng tủ (mm)	Đơn giá (VND) Giá chưa VAT
XL.80T	"Hợp kim Nhôm Alloy hàng không/ Fluoro Carbon"	R764*S280*C550	764	800	10,160,000
XL.90T		R864*S280*C550	864	900	10,660,000



Giá Gia Vị 3 Tầng Độc Lập Titanium TITANIUM SERIES



Đặc tính sản phẩm

- ▶ **Giá đựng gia vị 3 tầng Grand X** với 02 ngăn kéo trên thu gọn trong hộc tủ treo vào tủ độc lập tạo 1 không gian hoàn hảo, đáp ứng nhu cầu lưu trữ các lọ gia vị, chai dầu và các vật dụng nhà bếp có kích thước khác nhau, giúp cho việc lưu trữ gọn gàng, ngăn nắp.
- ▶ Ngăn kéo dưới cùng hỗ trợ lưu trữ được hầu hết các loại gia vị và chai lọ giúp ngăn nắp, gọn gàng cho không gian bếp
- ▶ Chất liệu hệ **Nhôm Alloy hàng không** cao cấp bề mặt được xử lý công nghệ **Fluoro Carbon** tiên tiến, tăng độ bền và thẩm mỹ.
- ▶ Hệ ray giảm chấn làm bằng **Thép chất lượng cao**, tải trọng lên đến **45kg**, đạt các tiêu chuẩn khắt khe nhất **SGS 8000 của Châu Âu**. Sản phẩm được thiết kế các thanh trượt trợ lực giúp cho người dùng trải nghiệm kéo đẩy nhẹ nhàng và êm ái nhất.

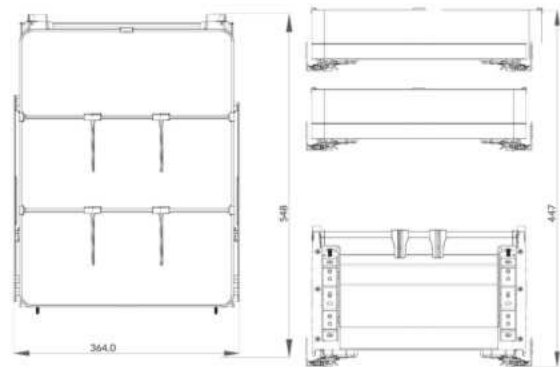

Mã sản phẩm	Chất liệu	Kích thước sản phẩm (mm)	Kích thước lọt lòng tủ (mm)	Chiều rộng tủ (mm)	Đơn giá (VND) Giá chưa VAT
XS.40MT	"Hợp kim Nhôm Alloy hàng không/ Fluoro Carbon"	R364*S447*C548	364	400	9,360,000



Giá Gia Vị Titanium

TITANIUM SERIES



Đặc tính sản phẩm

- ▶ Giá đựng gia vị **Grand X** với ngăn kéo thu gọn trong hộc tủ, tạo 1 không gian hoàn hảo, đáp ứng nhu cầu lưu trữ các lọ gia vị, chai dầu và các vật dụng nhà bếp có kích thước khác nhau, giúp cho việc lưu trữ gọn gàng, ngăn nắp.
- ▶ Chất liệu hệ **Nhôm Alloy hàng không** cao cấp bề mặt được xử lý công nghệ **Fluoro Carbon** tiên tiến, tăng độ bền và thẩm mỹ.
- ▶ Hệ ray giảm chấn làm bằng **Thép chất lượng cao**, tải trọng lên đến **45kg**, đạt các tiêu chuẩn khắt khe nhất **SGS 8000 của Châu Âu**. Sản phẩm được thiết kế các thanh trượt trợ lực giúp cho người dùng trải nghiệm kéo đẩy nhẹ nhàng và êm ái nhất.

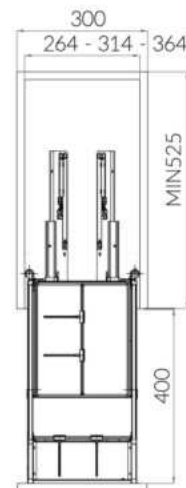

Mã sản phẩm	Chất liệu	Kích thước sản phẩm (mm)	Kích thước lọt lòng tủ (mm)	Chiều rộng tủ (mm)	Đơn giá (VND) Giá chưa VAT
XS.30T	"Hộp kim Nhôm Alloy hàng không/ Fluoro Carbon"	R264*C470*S552	264	300	7,760,000
XS.35T		R314*C470*S552	314	350	7,860,000
XS.40T		R364*C470*S552	364	400	7,960,000



Giá Bát Đĩa Titanium TITANIUM SERIES

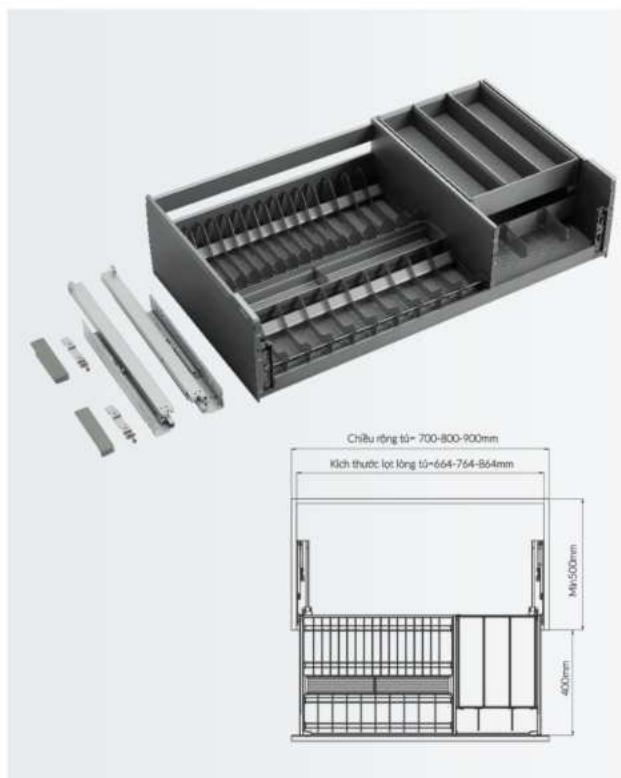

Đặc tính sản phẩm

- ▶ Giá đựng bát đĩa, với thiết kế phong cách tối giản, sang trọng và độc đáo nhất với việc **lưu trữ tối ưu hóa vật liệu, kết cấu và công năng**, đáp ứng nhu cầu sắp xếp các vật dụng bát đĩa, thìa, cốc ... đáy phủ lớp chống trượt chống va đập đồ.
- ▶ Giá bát đĩa GrandX sử dụng thiết kế học kéo con bên trong ngăn kéo để **phù hợp công năng, linh hoạt về lưu trữ tối ưu hóa về không gian**, bố cục lưu trữ đồ dùng.
- ▶ Chất liệu hệ **Nhôm Alloy hàng không** cao cấp bề mặt được xử lý công nghệ **Fluoro Carbon** tiên tiến, tăng độ bền và thẩm mỹ.
- ▶ Hệ ray giảm chấn làm bằng **Thép chất lượng cao**, tải trọng lên đến **45kg**, đạt các tiêu chuẩn khắt khe nhất **SGS 8000 của Châu Âu**. Sản phẩm được thiết kế các thanh trượt trợ lực giúp cho người dùng trải nghiệm kéo đẩy nhẹ nhàng và êm ái nhất.

Mã sản phẩm	Chất liệu	Kích thước sản phẩm (mm)	Kích thước lọt lòng tủ (mm)	Chiều rộng tủ (mm)	Đơn giá (VND) Giá chưa VAT
XD.70T	"Hộp kim Nhôm Alloy hàng không/ Fluoro Carbon"	R664*S470*C226	664	700	7,760,000
XD.80T		R764*S470*C226	764	800	7,860,000
XD.90T		R864*S470*C226	864	900	7,960,000



Giá Xoong Nồi Titanium TITANIUM SERIES



Đặc tính sản phẩm

- Giá đựng xoong nồi với thiết kế phong cách tối giản, sang trọng và độc đáo nhất với việc **tối ưu hóa vật liệu, kết cấu và công năng lưu trữ**, đáp ứng nhu cầu sắp xếp các vật dụng bát đĩa, thìa, cốc ... đáy phủ lớp chống trượt chống va đập đổ.
- **Giá xoong nồi GrandX** sử dụng thiết kế học kéo con bên trong ngăn kéo để **phù hợp công năng, linh hoạt về lưu trữ tối ưu hóa về không gian**, bố cục lưu trữ đồ dùng.
- Chất liệu hệ **Nhôm Alloy hàng không** cao cấp bề mặt được xử lý công nghệ **Fluoro Carbon** tiên tiến, tăng độ bền và thẩm mỹ.
- Hệ ray giảm chấn làm bằng **Thép chất lượng cao**, tải trọng lên đến **45kg**, đạt các tiêu chuẩn khắt khe nhất **SGS 8000 của Châu Âu**. Sản phẩm được thiết kế các thanh trượt trợ lực giúp cho người dùng trải nghiệm kéo đẩy nhẹ nhàng và êm ái nhất.

Mã sản phẩm	Chất liệu	Kích thước sản phẩm (mm)	Kích thước lọt lòng tủ (mm)	Chiều rộng tủ (mm)	Đơn giá (VND) Giá chưa VAT
XP.70T	"Hộp kim Nhôm Alloy hàng không/ Fluoro Carbon"	R664*S470*C226	664	700	4,880,000
XP.80T		R764*S470*C226	764	800	4,980,000
XP.90T		R864*S470*C226	864	900	5,080,000



Tủ Đồ Khô Cánh Mở Titanium

TITANIUM SERIES



Đặc tính sản phẩm

- Tủ đồ khô 6 tầng cánh mở GRAND X được thiết kế độc đáo giúp lưu trữ đồ 1 cách tối ưu, đóng mở với **độ chuyển động kép** tăng cường khả năng chịu tải và đóng mở êm ái, tạo không gian lưu trữ với nhiều ngăn linh hoạt.
- Chất liệu hệ **Nhôm Alloy hàng không** cao cấp bề mặt được xử lý công nghệ **Fluoro Carbon** tiên tiến, tăng độ bền và thẩm mỹ.
- Bộ chuyển động **Công nghệ tiên tiến của Đức** giúp cho hoạt động tốt hơn. Đạt các tiêu chuẩn khắt khe nhất **SGS 8000 của Châu Âu**. Sản phẩm được thiết kế các thanh trượt trợ lực giúp cho người dùng trải nghiệm kéo đẩy nhẹ nhàng và êm ái nhất.

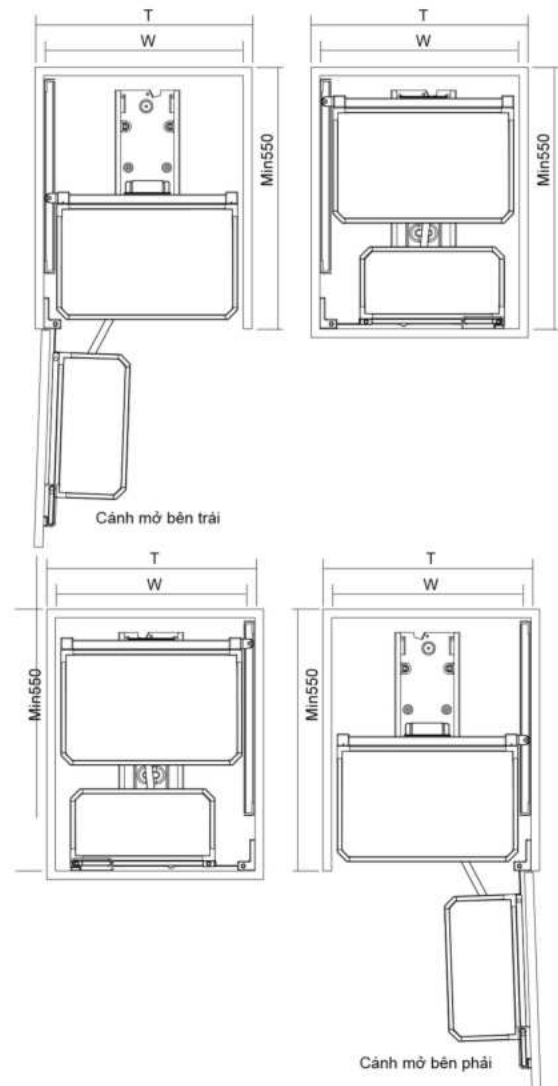

Mã sản phẩm	Chất liệu	Kích thước sản phẩm (mm)	Chiều rộng tủ (mm)	Số tầng	Đơn giá (VND) Giá chưa VAT
XPR.450T	"Hợp kim Nhôm Alloy	R405*S500*C(≥1780)	450	6 tầng	12,680,000
XPR.600T	hàng không/ Fluoro Carbon"	R555*S500*C(≥1780)	600	6 tầng	13,280,000

Tủ Đồ Khô Cánh Rút/Xoay Titanium

TITANIUM SERIES



Đặc tính sản phẩm

- ▶ Tủ đồ khô hệ hợp kim nhôm Alloy hàng không của GRAND X được thiết kế độc đáo giúp lưu trữ đồ 1 cách tối ưu, rút mở với **độ chuyển động kép** tăng cường khả năng chịu tải và xoay 2 hướng, tạo không gian lưu trữ với nhiều ngăn linh hoạt.
- ▶ Chất liệu hệ **Nhôm Alloy hàng không** cao cấp bề mặt được xử lý công nghệ **Fluoro Carbon** tiên tiến, tăng độ bền và thẩm mỹ.
- ▶ Bộ chuyển động **Công nghệ tiên tiến của Đức** giúp cho hoạt động tốt hơn. Đạt các tiêu chuẩn khắt khe nhất **SGS 8000 của Châu Âu**. Sản phẩm được thiết kế các thanh trượt trợ lực giúp cho người dùng trải nghiệm kéo đẩy nhẹ nhàng và êm ái nhất.

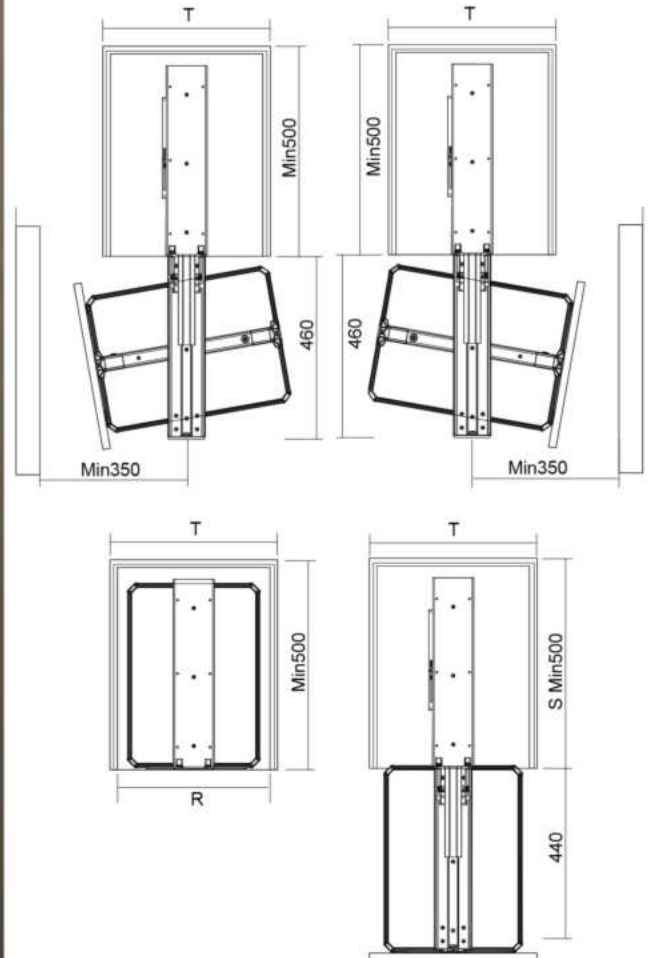

Mã sản phẩm	Chất liệu	Kích thước sản phẩm (mm)	Chiều rộng tủ (mm)	Số tầng	Đơn giá (VND) Giá chưa VAT
XP.400T	"Hợp kim Nhôm Alloy hàng không/ Fluoro Carbon"	R340*S480*C(1780-2080)	400	6 tầng	12,980,000

Kệ Góc Liên Hoàn Titanium

TITANIUM SERIES



Đặc tính sản phẩm

- ▶ Hệ góc xoay liên hoàn **GRAND X** thiết kế lưu trữ không gian cho góc khuất 1 cách thông minh.
- ▶ Cấu trúc đóng mở liên hoàn giúp dễ dàng lấy đồ ra khỏi tủ.
- ▶ Thanh trượt đóng mở giảm chấn êm ái, nhẹ nhàng.
- ▶ Chất liệu hệ **Nhôm Alloy hàng không** cao cấp bề mặt được xử lý công nghệ **Fluoro Carbon** tiên tiến, tăng độ bền và thẩm mỹ.
- ▶ Đạt các tiêu chuẩn khắt khe nhất **SGS 8000 của Châu Âu**. Sản phẩm được thiết kế các thanh trượt trợ lực giúp cho người dùng trải nghiệm kéo đẩy nhẹ nhàng và êm ái nhất.

Thông số kỹ thuật

- ▶ Chiều rộng tủ: 900 - 1000mm
- ▶ Chiều sâu tủ: ≥ 550 mm
- ▶ Khoảng hở cạnh: ≥ 450 mm
- ▶ Lưu ý: Để thuận tiện cho việc sử dụng quý khách nên thiết kế khoảng hở chiều rộng cánh ≥ 450 mm

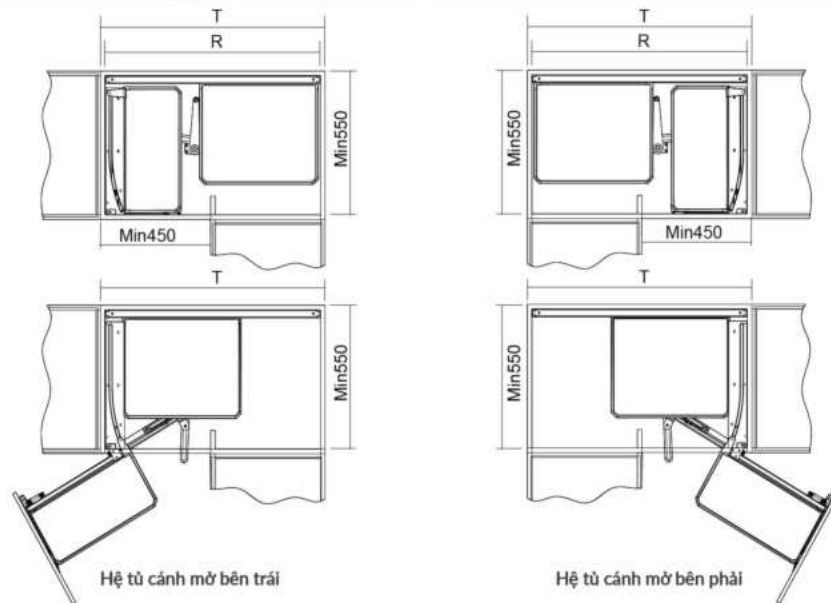

Mã sản phẩm	Chất liệu	Kích thước sản phẩm (mm)	Chiều rộng tủ (mm)	Đơn vị	Đơn giá (VND) Giá chưa VAT
XMC.45TL (Trái)	"Hợp kim Nhôm Alloy hàng không/ Fluoro Carbon"	R(860-960)*S530*C520	900-1000	Bộ	10,220,000
XMC.45TR (Phải)		R(860-960)*S530*C520	900-1000	Bộ	10,220,000



Tủ Đồ Khô Cánh Mở Mini - Titanium

TITANIUM SERIES



Đặc tính sản phẩm

- ▶ Tủ đồ khô cánh mở mini 2 tầng cánh mở GRAND X được thiết kế độc đáo giúp lưu trữ đồ 1 cách tối ưu, đóng mở với **độ chuyển động kép** tăng cường khả năng chịu tải và đóng mở êm ái, tạo không gian lưu trữ với nhiều ngăn linh hoạt.
- ▶ Chất liệu hệ **Nhôm Alloy hàng không** cao cấp bề mặt được xử lý công nghệ **Fluoro Carbon** tiên tiến, tăng độ bền và thẩm mỹ.
- ▶ Bộ chuyển động **Công nghệ tiên tiến của Đức** giúp cho hoạt động tốt hơn. Đạt các tiêu chuẩn khắt khe nhất **SGS 8000 của Châu Âu**. Sản phẩm được thiết kế các thanh trượt trợ lực giúp cho người dùng trải nghiệm kéo đẩy nhẹ nhàng và êm ái nhất.

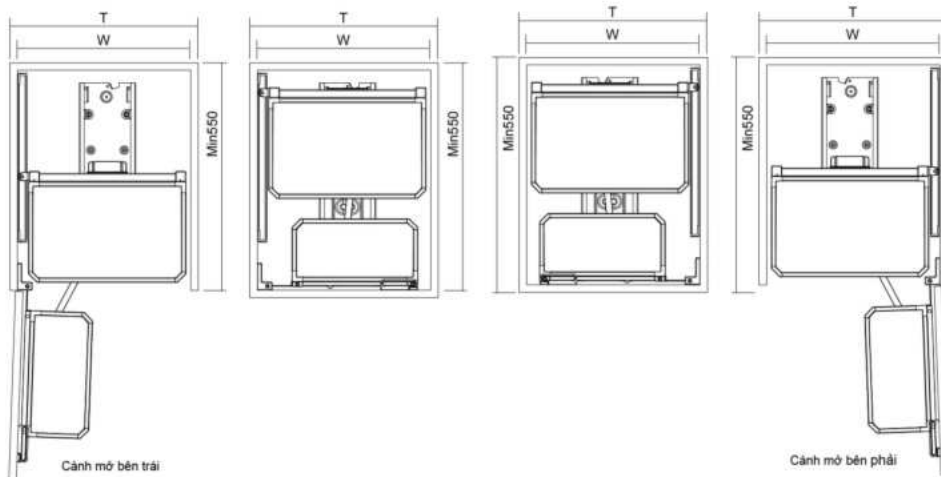

Mã sản phẩm	Chất liệu	Kích thước sản phẩm (mm)	Chiều rộng tủ (mm)	Số tầng	Đơn giá (VND) Giá chưa VAT
XP.2450T	"Hợp kim Nhôm Alloy hàng không/ Fluoro Carbon"	R405*S500*C≥600	450	2 tầng	6,760,000



Tủ Rượu Vang Xoay 8 Tầng - Titanium

TITANIUM SERIES



Đặc tính sản phẩm

- ▶ Tủ đồ rượu vang xoay 8 tầng GRAND X được thiết kế các giỏ có vách ngăn gỗ hầm rượu chất lượng cao, dày có tác dụng chống va đập và hút ẩm tốt, giá để ly có gợn sóng 2 lớp để giữ chặt ly.
- ▶ Giỏ có điều chỉnh độ nghiêng phù hợp nhất cho việc lưu trữ bảo quản rượu vang 1 cách linh hoạt nhất và hiệu quả nhất.
- ▶ Chất liệu hệ Nhôm Alloy hàng không cao cấp bề mặt được xử lý công nghệ Fluoro Carbon tiên tiến, tăng độ bền và thẩm mỹ.
- ▶ Bộ chuyển động Công nghệ tiên tiến của Đức giúp cho hoạt động tốt hơn. Đạt các tiêu chuẩn khắt khe nhất SGS 8000 của Châu Âu. Sản phẩm được thiết kế các thanh trượt trợ lực giúp cho người dùng trải nghiệm kéo đẩy nhẹ nhàng và êm ái nhất.
- ▶ Thiết kế khung xoay 180° giảm xóc và chuyển động êm ái.
- ▶ Trọng lượng chịu tải tĩnh 40kg.

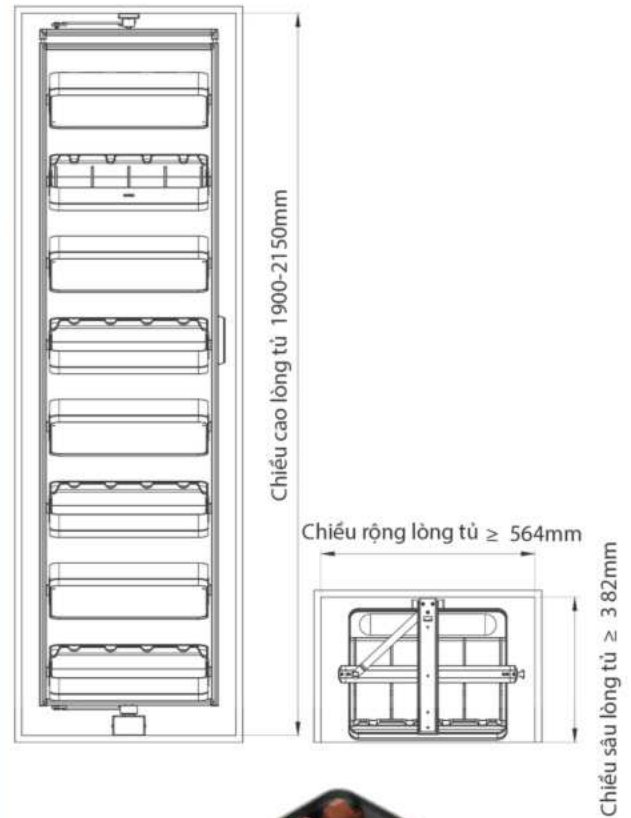

Mã sản phẩm	Chất liệu	Kích thước sản phẩm (mm)	Chiều rộng tủ (mm)	Số tầng	Đơn giá (VND) Giá chưa VAT
XW.600T	"Hợp kim Nhôm Alloy hàng không/ Fluoro Carbon"	R489*S382*C(1900~2150)	600	8 tầng	24,980,000



02 MOONLIGHT SERIES

Thiết kế hình **Oval** có nguồn gốc sâu xa trong lịch sử nghệ thuật và kiến trúc của **Italia**, bắt đầu từ thời kỳ Phục Hưng (thế kỷ XV-XVI), khi các nghệ sĩ và kiến trúc sư **Italia** như **Michelangelo** và **Bernini** tiên phong trong việc sử dụng các hình dạng độc đáo và phức tạp để tạo ra sự thanh thoát và cân đối trong các tác phẩm của họ.

Lấy cảm hứng từ Nhà thờ **Sant'Andrea al Quirinale** của Kiến trúc sư **Bernini**, đội ngũ Thiết kế của **Grand X** xây dựng **Moon Light Series** với sản phẩm có hình **Oval** với mục đích mang ý nghĩa phong thủy tốt, tượng trưng cho sự hòa hợp, trọn vẹn và cân bằng. Đặc biệt, hình **Oval** thường được dùng để nhấn mạnh sự liên kết giữa các yếu tố trong thiết kế, tạo ra sự hài hòa và liền mạch.

Sản phẩm hình **Oval** được ưa chuộng nhờ vào sự mềm mại, linh hoạt trong không gian và mang lại tính thẩm mỹ cao, tạo cảm giác gần gũi nhưng không kém phần sang trọng. **MoonLight Series** đem đến nét đặc sắc trong nghệ thuật và kiến trúc, mà còn là biểu tượng của sự sáng tạo, tinh tế và lịch sử văn hóa phong phú.

Giá Bát Đĩa Nâng Hạ Điện Thông Minh Nan Oval MOONLIGHT SERIES



Đặc tính sản phẩm

- ▶ Giá bát đĩa nâng hạ điện thông minh **nan Oval**
- ▶ Giá úp bát đĩa **nan Oval chất liệu INOX SUS 304** bề mặt điện hóa bóng gương chống bám vân tay
- ▶ Cánh mở bản lề giảm chấn (kính hoặc gỗ)
- ▶ Công tắc cảm biến hành trình 1 chạm
- ▶ Vượt qua kiểm tra >**60.000** lần đóng mở
- ▶ Trọng tải tối đa: **25 kg**
- ▶ Khoảng cách cabin hạ xuống: **480mm**
- ▶ Thời gian đi lên: **9-12** giây, thời gian đi xuống: **7-10** giây

Thông số kỹ thuật

- ▶ Điện áp định mức: **220-240VAC**
- ▶ Tần số nguồn: **50/60Hz**
- ▶ Đèn led strip ánh sáng ấm: **4000k**
- ▶ Công suất tối đa: **48W**

Lưu ý

- ▶ Sản phẩm đã được lắp đặt hoàn thiện trong Module bao gồm ván thùng gỗ chống ẩm 18mm. Không bao gồm cánh cửa.

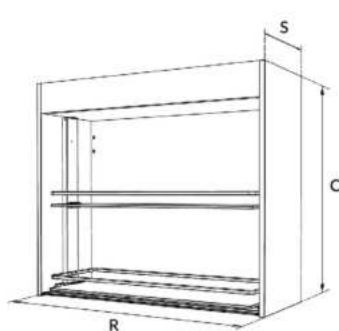

Cabin hạ xuống tối đa 480mm

Mã sản phẩm	Chất liệu	Kích thước sản phẩm (mm)	Chiều rộng tủ (mm)	Đơn giá (VND) Giá chưa VAT
XL.80EM	SUS304	R800*S330*C700	800	21,180,000
XL.90EM	SUS304	R900*S330*C700	900	22,180,000



1 CHẠM
Tới tầm tay

Giá Bát Đĩa Nâng Hạ Nan Oval SUS304 MOONLIGHT SERIES



Đặc tính sản phẩm

- ▶ Giá bát đĩa nâng hạ 2 tầng nan Oval SUS304
- ▶ Bề mặt điện hóa xước mờ
- ▶ Khung chính bằng **Thép Carbon sơn nhiệt/INOX SUS304** màu xám đậm
- ▶ **Điều chỉnh trọng lực** theo trọng lượng để đồ khác nhau, phù hợp với nhu cầu sử dụng thực tế
- ▶ 2 khay đựng nước có viền nhôm cả hai mặt chống cong vênh
- ▶ Ống tay cầm hình oval nâng bằng **INOX SUS 304**

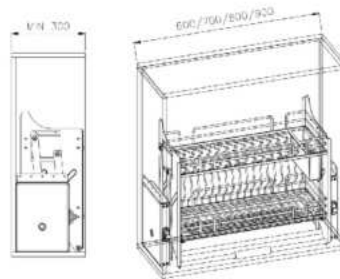

Mã sản phẩm	Chất liệu rổ	Chất liệu khung	Kích thước sản phẩm (mm)	Kích thước lọt lòng tủ (mm)	Chiều rộng tủ (mm)	Đơn giá (VND) Giá chưa VAT
XL.60M	SUS 304	Thép Carbon sơn nhiệt	R564*S280*C550	564	600	9,790,000
XL.70M	SUS 304	Thép Carbon sơn nhiệt	R664*S280*C550	664	700	9,980,000
XL.80M	SUS 304	Thép Carbon sơn nhiệt	R764*S280*C550	764	800	10,280,000
XL.90M	SUS 304	Thép Carbon sơn nhiệt	R864*S280*C550	864	900	10,480,000



Giá Bát Đĩa Cố Định Nan Oval SUS304

MOONLIGHT SERIES



Đặc tính sản phẩm

- ▶ Giá bát đĩa cố định nan Oval SUS304
- ▶ Rổ đựng bát đĩa **2 tầng lắp cố định**
- ▶ Bề mặt hoàn thiện **Điện hóa xước mờ**
- ▶ 2 khay đựng nước có viền nhôm cả hai mặt chống cong vênh
- ▶ Khung hợp kim nhôm mạ Carbon và nhựa ABS

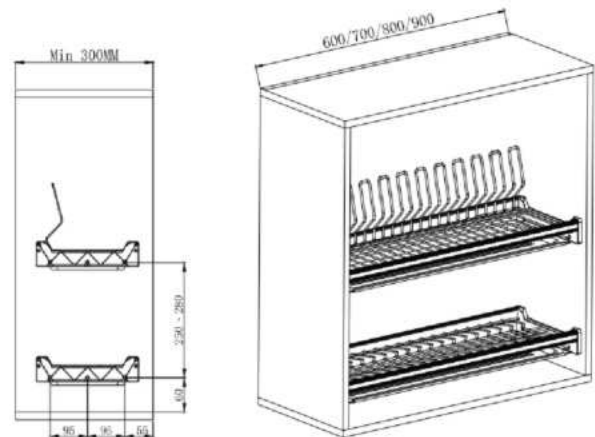

Mã sản phẩm	Chất liệu	Bề mặt hoàn thiện	Kích thước sản phẩm (mm)	Kích thước lọt lòng tủ (mm)	Chiều rộng tủ (mm)	Đơn giá (VND) Giá chưa VAT
XF.60M	SUS304 Oval	Điện hóa xước mờ	R564*S260*C210	564mm	600mm	2.740.000
XF.70M	SUS304 Oval	Điện hóa xước mờ	R664*S260*C210	664mm	700mm	2.860.000
XF.80M	SUS304 Oval	Điện hóa xước mờ	R764*S260*C210	764mm	800mm	3.080.000
XF.90M	SUS304 Oval	Điện hóa xước mờ	R864*S260*C210	864mm	900mm	3.260.000



Giá Dao Thớt Gia Vị Nan Oval MOONLIGHT SERIES



Đặc tính sản phẩm

- ▶ Giá dao thớt gia vị nan Oval
- ▶ Chất liệu **SUS304**
- ▶ Bề mặt hoàn thiện điện hóa xước mờ
- ▶ Dùng cho tủ cánh kéo
- ▶ Tích hợp giỏ đựng thìa, đĩa
- ▶ khay đựng nước nhựa cao cấp ABS có viền nhôm 2 mặt chống cong vênh
- ▶ Hệ chuyển động sử dụng bộ ray âm hoạt động ổn định, độ bền cao.

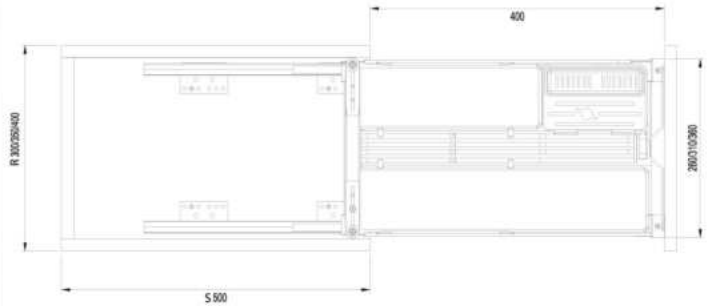

Mã sản phẩm	Chất liệu rổ	Chất liệu khung	Kích thước sản phẩm (mm)	Chiều rộng tủ (mm)	Đơn giá (VND) Giá chưa VAT
XK.30M	SUS304 Oval	Thép Carbon sơn nhiệt	R257*S438*C506	300	4,660,000
XK.35M	SUS304 Oval	Thép Carbon sơn nhiệt	R307*S438*C506	350	4,760,000
XK.40M	SUS304 Oval	Thép Carbon sơn nhiệt	R357*S438*C506	400	4,860,000



Giá Bát Đĩa Nan Oval /SUS304 MOONLIGHT SERIES



Đặc tính sản phẩm

- ▶ Giá bát đĩa tủ dưới **2 in 1**
- ▶ Chất liệu **SUS304 nan Oval**
- ▶ Bề mặt điện hóa xước mờ
- ▶ Tích hợp hệ 2 chuyển động **chống rung lắc**
- ▶ Sản phẩm dùng chung cho cả cánh kéo và cánh mở
- ▶ Khay đựng nước nhựa ABS xám mờ tăng cường nẹp nhôm
- ▶ Sản phẩm áp dụng công nghệ **hàn laser tối ưu** hóa mối hàn hạn chế để lại dấu vết
- ▶ Nắp che ray được lắp cố định hỗ trợ dễ dàng cho lắp đặt

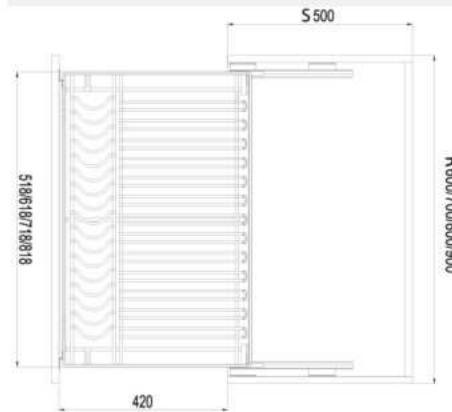

Mã sản phẩm	Chất liệu	Kích thước sản phẩm (mm)	Kích thước lọt lòng tủ (mm)	Chiều rộng tủ (mm)	Đơn giá (VND) Giá chưa VAT
XD.60M	SUS 304 Oval	R540*S460*C191	564	600	3,880,000
XD.70M	SUS 304 Oval	R640*S460*C191	664	700	3,980,000
XD.80M	SUS 304 Oval	R740*S460*C191	764	800	4,080,000
XD.90M	SUS 304 Oval	R840*S460*C191	864	900	4,180,000



Giá Xoong Nồi Nan Oval /SUS304 MOONLIGHT SERIES



Đặc tính sản phẩm

- ▶ Giá xoong nồi tủ dưới **2 in 1**
- ▶ Chất liệu **SUS304 nan Oval**
- ▶ Bề mặt điện hóa xước mờ
- ▶ Tích hợp hệ 2 chuyển động **chống rung lắc**
- ▶ Sản phẩm dùng chung cho cả cánh kéo và cánh mở
- ▶ Khay đựng nước nhựa ABS xám mờ tăng cường nẹp nhôm
- ▶ Sản phẩm áp dụng công nghệ **hàn laser tối ưu** hóa mối hàn hạn chế để lại dấu vết
- ▶ Nắp che ray được lắp cố định hỗ trợ dễ dàng cho lắp đặt

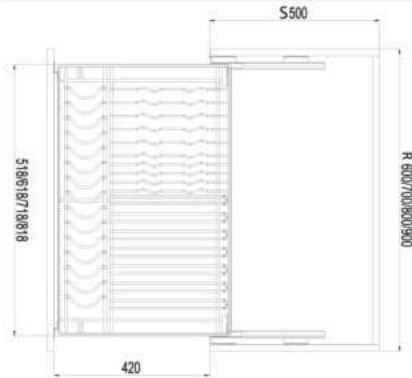

Mã sản phẩm	Chất liệu	Kích thước sản phẩm (mm)	Kích thước lọt lòng tủ (mm)	Chiều rộng tủ (mm)	Đơn giá (VND) aa VAT
XP.60M	SUS 304 Oval	R540*S460*C191	564	600	3,680,000
XP.70M	SUS 304 Oval	R640*S460*C191	664	700	3,780,000
XP.80M	SUS 304 Oval	R740*S460*C191	764	800	3,880,000
XP.90M	SUS 304 Oval	R840*S460*C191	864	900	3,980,000



Tủ Đồ Khô Nan Oval SUS304 C` MOONLIGHT SERIES

Đặc tính sản phẩm

- Tủ đồ khô nan Oval SUS304 6 tầng
- Chất liệu sản phẩm: **SUS304 xước**
- Bề mặt hoàn thiện: **Công nghệ điện hóa bóng**
- Khung bằng thép Carbon sơn tĩnh điện màu xám.
- Lắp cho tủ cánh mở đa năng (lắp được cho cánh mở bên phải và bên trái)
- Tải trọng mỗi rổ có thể lên tới **5kg**

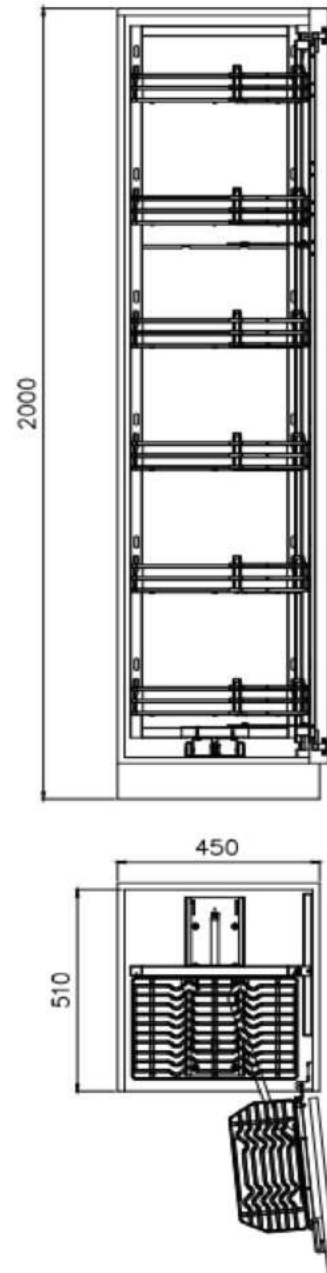

Mã sản phẩm	Chất liệu	Kích thước sản phẩm (mm)	Kích thước lọt lòng tủ (mm)	Chiều rộng tủ (mm)	Số tầng	Đơn giá (VND) Giá chưa VAT
XPR.450M	SUS 304 Oval	R385*S500*C(1650-1950)	Chiều rộng ≥ 415 Chiều cao: 1650-1960	450	6 tầng	12,380,000

Kệ Góc Liên Hoàn - Nan Oval SUS304

MOONLIGHT SERIES



Đặc tính sản phẩm

- Kệ góc liên hoàn - **Nan Oval SUS304**
- Chất liệu sản phẩm **SUS304**
- Bề mặt hoàn thiện: **Làm bóng bề mặt điện phân, xước**
- Hệ chuyển động thiết kế thông minh dùng chung cho lắp mở trái và mở phải.

Thông số kỹ thuật

- Chiều rộng tủ: 900 - 1000mm
- Chiều sâu tủ: ≥ 530 mm
- Khoảng hở cánh: ≥ 450 mm
- Lưu ý: Để thuận tiện cho việc sử dụng quý khách nên thiết kế khoảng hở chiều rộng cánh ≥ 450 mm

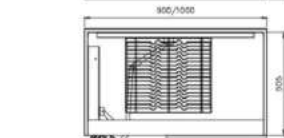
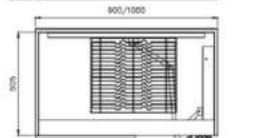
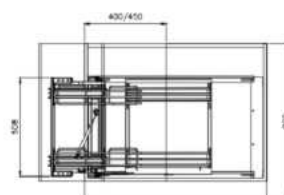
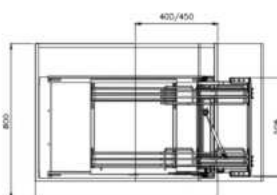

Hệ tủ cánh mở bên phải

Hệ tủ cánh mở bên trái

Mã sản phẩm	Chất liệu	Kích thước sản phẩm (mm)	Chiều rộng tủ (mm)	Số tầng	Đơn giá (VND) Giá chưa VAT
XMC.45M (L/R)	SUS304 Oval	R(864-964)*S505*C508	Chiều rộng tủ 900-1000	2 tầng	10,680,000



03 SIRIUS SERIES

Sirius Series của **Grand X** là một bộ sưu tập độc đáo, nơi mỗi thiết kế được tạo ra với cảm hứng từ trời và đất trong văn hóa cổ truyền Việt Nam. Đây là sự hòa quyện của những giá trị cổ điển và tinh hoa hiện đại, là nơi mà triết lý hài hòa giữa thiên nhiên và con người được thể hiện rõ nét qua từng chi tiết.

Trong văn hóa Việt Nam, hình ảnh trời và đất luôn là biểu tượng của sự hài hòa và cân bằng. Trời tượng trưng cho không gian, sự mở rộng và bao la, trong khi đất đại diện cho sự bền vững và kiên cố. **Sirius Series** ứng dụng hình tượng này qua hai thiết kế Nan tròn và Nan dẹt – nơi nan tròn tượng trưng cho bầu trời với tính chất mềm mại, vô tận, còn nan dẹt mang tinh thần của đất, bền vững, chắc chắn và gần gũi. Từ đó, căn bếp được tạo nên không chỉ là nơi nấu nướng mà còn là không gian mang ý nghĩa gắn kết, hài hòa.

Thiết kế nan tròn trong **Sirius Series** đại diện cho bầu trời rộng mở, nhẹ nhàng, thoáng đãng. Các phụ kiện nan tròn tạo ra không gian rộng rãi, giúp người dùng cảm nhận sự dễ chịu, thông thoáng. Cấu trúc nan tròn này không chỉ mang tính thẩm mỹ cao mà còn giúp tối ưu hóa không gian lưu trữ, giảm trọng lượng cho tủ bếp và tạo nên sự tinh tế trong từng chi tiết.

Nan dẹt với tính chất vững chãi, được thiết kế để tượng trưng cho mặt đất – một nền tảng ổn định và bền vững. Các phụ kiện nan dẹt không chỉ tăng thêm sức chứa mà còn đảm bảo độ bền cao, giúp giữ các vật dụng nhà bếp ngăn nắp, tiện lợi. Với cấu trúc dẹt, các phụ kiện này còn tạo cảm giác chắc chắn và an toàn, giúp căn bếp trở nên hài hòa và yên bình.

Mỗi chi tiết của **Sirius Series** đều được gia công tỉ mỉ để mang đến vẻ đẹp hài hòa và gần gũi. Được lấy cảm hứng từ văn hóa cổ truyền, màu sắc và chất liệu của các phụ kiện nan tròn và nan dẹt trong bộ sưu tập đều mang lại cảm giác ấm áp, thanh lịch và truyền thống. Sự đơn giản trong thiết kế là một lời tri ân đến triết lý giản dị của người Việt Nam – nơi vẻ đẹp không phải là sự phô trương mà là sự hài hòa với không gian sống. Không chỉ dừng lại ở thiết kế, **Sirius Series** còn đảm bảo chất lượng tuyệt vời với các chất liệu bền chắc và công nghệ sản xuất tiên tiến. Những phụ kiện này không chỉ mang lại giá trị thẩm mỹ mà còn tiện nghi, dễ sử dụng, với khả năng chống mài mòn và dễ vệ sinh. Đây là sự lựa chọn hoàn hảo cho căn bếp Việt, giúp người dùng vừa tận hưởng sự tiện nghi hiện đại vừa cảm nhận được sự gần gũi, thân thuộc.

Sự Kết Nối Giữa Hiện Đại và Truyền Thống

Sirius Series là minh chứng cho nỗ lực của **Grand X** trong việc giữ gìn giá trị văn hóa Việt Nam, đồng thời mang lại những tiện ích hiện đại. Thiết kế này không chỉ là phụ kiện tủ bếp mà còn là một phần của không gian sống, là sự kết nối giữa cái mới và cái cũ, giữa con người và văn hóa. Mỗi sản phẩm trong **Sirius Series** đều mang lại cảm giác ấm áp, gần gũi như chính đất trời Việt Nam.

Series phụ kiện tủ bếp nan dẹt và nan tròn của **Grand X** là một bộ sưu tập không chỉ tôn vinh vẻ đẹp truyền thống mà còn đáp ứng nhu cầu tiện nghi của cuộc sống hiện đại. Đây không chỉ là sản phẩm nội thất mà còn là nguồn cảm hứng, là lời tri ân với thiên nhiên và văn hóa cổ truyền, mang đến không gian sống hài hòa, gắn kết cho mọi gia đình Việt Nam.

Giá Bát Nâng Hạ Nan Dệt SIRIUS SERIES



Đặc tính sản phẩm

- Giá bát đĩa nâng hạ 2 tầng nan Dệt SUS304
- Bề mặt điện hóa xước mờ
- Khung chính bằng **Thép Carbon sơn nhiệt** màu xám đậm
- **Điều chỉnh trọng lực** theo trọng lượng để đồ khác nhau, phù hợp với nhu cầu sử dụng thực tế
- 2 khay đựng nước có viền nhôm cả hai mặt chống cong vênh
- Ống tay cầm hình oval nâng bằng **INOX SUS 304**

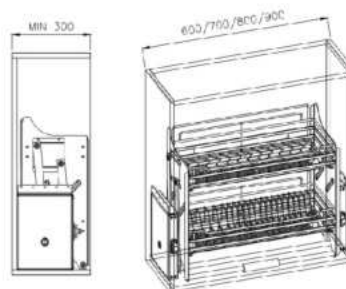

Mã sản phẩm	Chất liệu rổ	Chất liệu khung	Kích thước sản phẩm (mm)	Kích thước lọt lòng tủ (mm)	Chiều rộng tủ (mm)	Đơn giá (VND) Giá chưa VAT
XL.60S	SUS304	Thép Carbon sơn nhiệt	R564*S280*C550	564	600	7,560,000
XL.70S	SUS304	Thép Carbon sơn nhiệt	R664*S280*C550	664	700	7,760,000
XL.80S	SUS304	Thép Carbon sơn nhiệt	R764*S280*C550	764	800	7,860,000
XL.90S	SUS304	Thép Carbon sơn nhiệt	R864*S280*C550	864	900	7,980,000



Giá Bát Đĩa Cố Định

SIRIUS SERIES



Đặc tính sản phẩm

- Giá bát đĩa cố định **INOX 304**
- Rổ đựng bát đĩa **2 tầng lắp cố định**
- Bề mặt hoàn thiện **Điện hóa xước mờ**
- 2 khay đựng nước có viền nhôm cả hai mặt chống cong vênh
- Khung hợp kim nhôm mạ Carbon và nhựa ABS

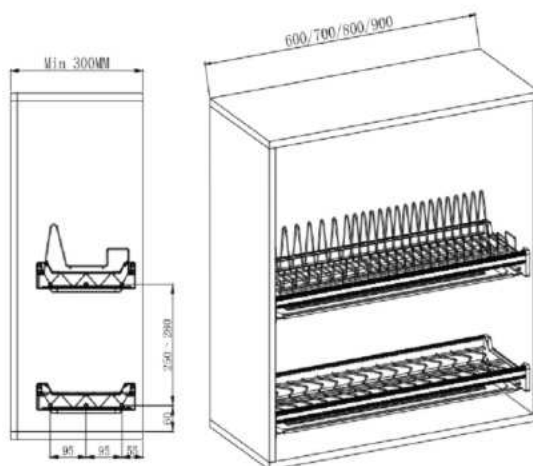

Mã sản phẩm	Chất liệu	Bề mặt hoàn thiện	Kích thước sản phẩm (mm)	Kích thước lọt lòng tủ (mm)	Chiều rộng tủ (mm)	Đơn giá (VND) Giá chưa VAT
XF.60S	SUS304	Điện hóa xước mờ	R564*S280*C550	564mm	600mm	2,020,000
XF.70S	SUS304	Điện hóa xước mờ	R664*S280*C550	664mm	700mm	2,220,000
XF.80S	SUS304	Điện hóa xước mờ	R764*S280*C550	764mm	800mm	2,420,000
XF.90S	SUS304	Điện hóa xước mờ	R864*S280*C550	864mm	900mm	2,680,000



Giá Đựng Chai Lọ Gia Vị Dao Thớt Nan Dệt

SIRIUS SERIES



Đặc tính sản phẩm

- ▶ Giá đựng chai lọ gia vị dao thớt nan dệt
- ▶ Chất liệu **SUS304**
- ▶ Bề mặt hoàn thiện **điện hóa xước mờ**
- ▶ Tích hợp giỏ đựng thìa, đĩa
- ▶ Dùng cho cánh kéo
- ▶ Khay đựng nước **nhựa cao cấp ABS có viền nhôm 2 mặt** chống cong vênh
- ▶ Hệ chuyển động sử dụng **bộ ray âm** hoạt động ổn định, độ bền cao.

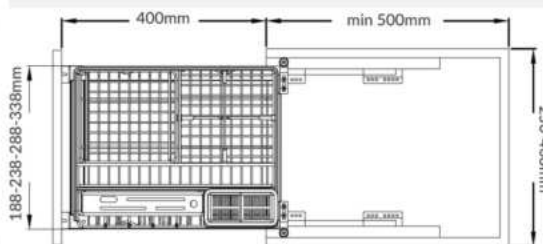

Mã sản phẩm	Chất liệu rổ	Chất liệu khung	Kích thước sản phẩm (mm)	Chiều rộng tủ (mm)	Đơn giá (VND) Giá chưa VAT
XK.25S	SUS304	Thép Carbon sơn nhiệt	R180*S485*C450	250	2,960,000
XK.30S	SUS304	Thép Carbon sơn nhiệt	R230*S485*C450	300	3,060,000
XK.35S	SUS304	Thép Carbon sơn nhiệt	R280*S485*C450	350	3,160,000
XK.40S	SUS304	Thép Carbon sơn nhiệt	R335*S485*C450	400	3,260,000

SIRIUS SERIES



Giá Đựng Chai Lọ Gia Vị Nan Dệt SIRIUS SERIES



Đặc tính sản phẩm

- Giá đựng chai lọ gia vị nan dệt
- Chất liệu **SUS304**
- Bề mặt hoàn thiện **điện hóa xước mờ**
- Dùng cho cánh kéo
- Hệ chuyển động sử dụng **bộ ray âm** hoạt động ổn định, độ bền cao.

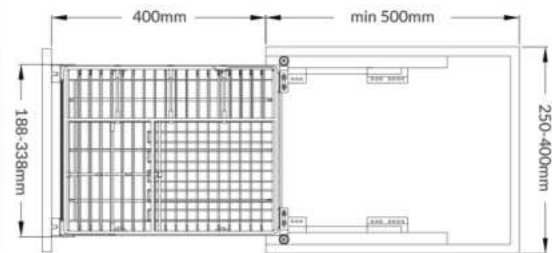

Mã sản phẩm	Chất liệu rổ	Chất liệu khung	Kích thước sản phẩm (mm)	Chiều rộng tủ (mm)	Đơn giá (VND) Giá chưa VAT
XS.25S	SUS304	Thép Carbon sơn nhiệt	R180*S485*C450	250	2,880,000
XS.30S	SUS304	Thép Carbon sơn nhiệt	R230*S485*C450	300	2,920,000
XS.35S	SUS304	Thép Carbon sơn nhiệt	R280*S485*C450	350	3,020,000
XS.40S	SUS304	Thép Carbon sơn nhiệt	R335*S485*C450	400	3,120,000



Kệ Đựng Gia Vị Nạn Dệt SIRIUS SERIES

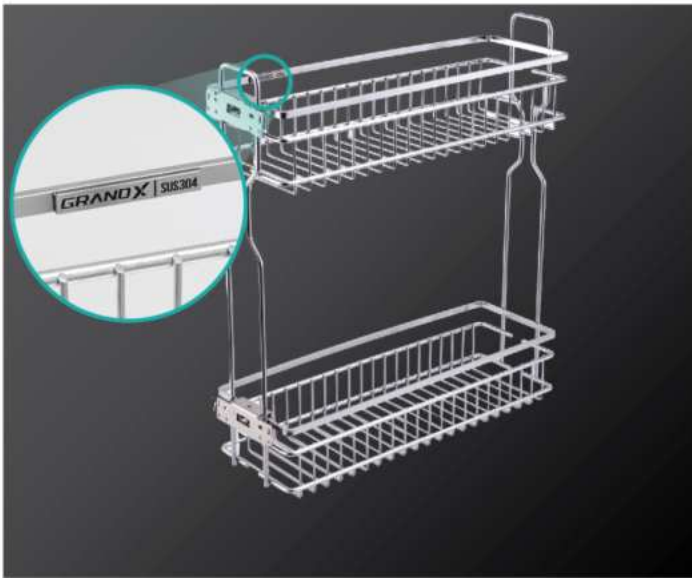

Đặc tính sản phẩm

- ▶ Giá đựng chai lọ gia vị nạn dệt
- ▶ Chất liệu **SUS304**
- ▶ Bề mặt hoàn thiện **điện hóa xước mờ**
- ▶ Dùng cho cánh kéo
- ▶ Hệ chuyển động sử dụng **bộ ray âm** hoạt động ổn định, độ bền cao.

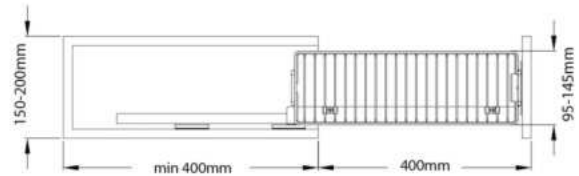

Mã sản phẩm	Chất liệu rổ	Chất liệu khung	Kích thước sản phẩm (mm)	Chiều rộng tủ (mm)	Đơn giá (VND) Giá chưa VAT
XS.15S	SUS304	Thép Carbon sơn nhiệt	R105*S550*C455	150	2,320,000
XS.20S	SUS304	Thép Carbon sơn nhiệt	R150*S550*C455	200	2,720,000



Giá Đựng Chai Lọ Tẩy Rửa SIRIUS SERIES



Đặc tính sản phẩm

- ▶ Giá đựng chai lọ, chất tẩy rửa
- ▶ Chất liệu **khung thép Carbon, rổ INOX 304**
- ▶ Gắn vào vách tủ dưới dùng cho tủ cánh mở
- ▶ Hệ chuyển động sử dụng **bộ ray âm** hoạt động ổn định, độ bền cao.

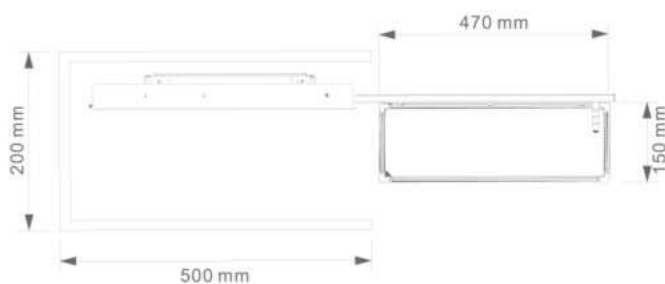

Mã sản phẩm	Kích thước sản phẩm (mm)	Kích thước lọt lòng tủ (mm)	Chiều rộng tủ (mm)	Đơn giá (VND) Giá chưa VAT
XU.2005	R150*S470*C580	150	200	2,360,000



Giá Đựng Chai Lọ, Gia Vị, Dao Thớt SIRIUS SERIES



Đặc tính sản phẩm

- Giá đựng chai lọ, gia vị, dao thớt
- Chất liệu **SUS304** dạng hộp
- Mặt hộp **INOX chống trầy**, lót tấm thấm chống trượt
- Mặt đáy **INOX dập gân chống trượt**, dễ lau chùi
- Hệ chuyển động sử dụng **bộ ray âm** hoạt động ổn định, độ bền cao.

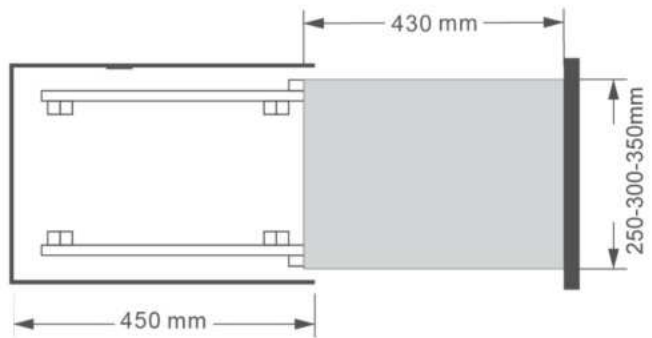

Mã sản phẩm	Chất liệu	Kích thước sản phẩm (mm)	Kích thước lọt lòng tủ (mm)	Đơn giá (VND) Giá chưa VAT
XK.B255	SUS304 dạng hộp	R250*S430*C450	250	2.660.000
XK.B305	SUS304 dạng hộp	R300*S430*C450	300	2.760.000
XK.B355	SUS304 dạng hộp	R350*S430*C450	350	2.860.000



Giá Bát Đĩa, Nan Dẹt SIRIUS SERIES



Đặc tính sản phẩm

- ▶ Giá bát đĩa tủ dưới **2 in1**
- ▶ Chất liệu **INOX SUS 304 nan dẹt**
- ▶ Bề mặt **điện hóa xước mờ**
- ▶ Tích hợp hệ **2 chuyển động chống rung lắc**
- ▶ Sản phẩm dùng chung cho cả cánh kéo và cánh mở
- ▶ khay đựng nước **nhựa ABS xám mờ tăng cường nẹp nhôm**
- ▶ Sản phẩm áp dụng công nghệ **hàn laser tối ưu** hóa mỗi hàn hạn chế để lại dấu vết
- ▶ Nắp che ray được lắp cố định hỗ trợ dễ dàng cho lắp đặt

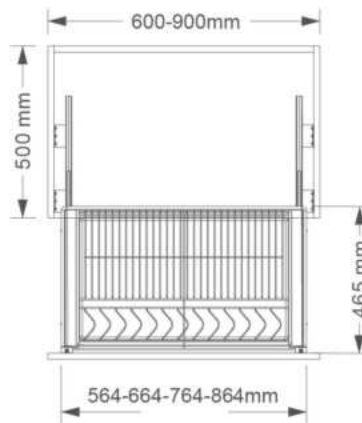

Mã sản phẩm	Chất liệu	Kích thước sản phẩm (mm)	Kích thước lọt lòng tủ (mm)	Chiều rộng tủ (mm)	Đơn giá (VND) Giá chưa VAT
XD.60S	INOX SUS 304	R534*S465*C190	564	600	3,060,000
XD.70S	INOX SUS 304	R634*S465*C190	664	700	3,160,000
XD.80S	INOX SUS 304	R734*S465*C190	764	800	3,260,000
XD.90S	INOX SUS 304	R834*S465*C190	864	900	3,360,000



Giá Xoong Nồi SIRIUS SERIES



Đặc tính sản phẩm

- ▶ Giá xoong nồi tủ dưới **2 in1**
- ▶ Chất liệu **INOX SUS 304 nan đẹt**
- ▶ Bề mặt điện hóa xước mờ
- ▶ Tích hợp hệ 2 chuyển động **chống rung lắc**
- ▶ Sản phẩm dùng chung cho cả cánh kéo và cánh mở
- ▶ khay đựng nước **nhựa ABS xám mờ tăng cường nẹp nhôm**
- ▶ Sản phẩm áp dụng công nghệ **hàn laser tối ưu** hóa mối hàn hạn chế để lại dấu vết
- ▶ Nắp che ray được lắp cố định hỗ trợ dễ dàng cho lắp đặt

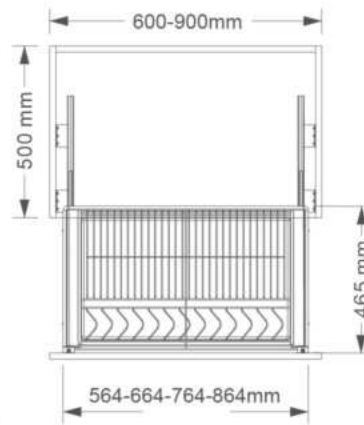

Mã sản phẩm	Chất liệu	Kích thước sản phẩm (mm)	Kích thước lọt lòng tủ (mm)	Chiều rộng tủ (mm)	Đơn giá (VND) Giá chưa VAT
XP.60S	INOX SUS 304	R534*S465*C190	564	600	2,960,000
XP.70S	INOX SUS 304	R634*S465*C190	664	700	3,060,000
XP.80S	INOX SUS 304	R734*S465*C190	764	800	3,160,000
XP.90S	INOX SUS 304	R834*S465*C190	864	900	3,260,000



Tủ Đồ Khô Ngăn Kéo Độc Lập

SIRIUS SERIES



Đặc tính sản phẩm

- Tủ đồ khô ngăn kéo đa năng độc lập
- Tải trọng ray âm lên đến **45kg** (tải trọng ngăn kéo phụ thuộc vào chất liệu đáy gia công thành phẩm)
- Công nghệ chuyển động **GrandXmotion**
- Tăng khả năng chứa đựng hơn so với tủ đồ khô thông thường
- Có thể tùy biến được kích thước ngăn kéo bằng cách điều chỉnh mặt cánh tủ trước rộng từ 500 - 900mm phù hợp theo nhu cầu
- Lưu ý: Phải thi công gỗ hậu và đáy cho phù hợp màu gỗ

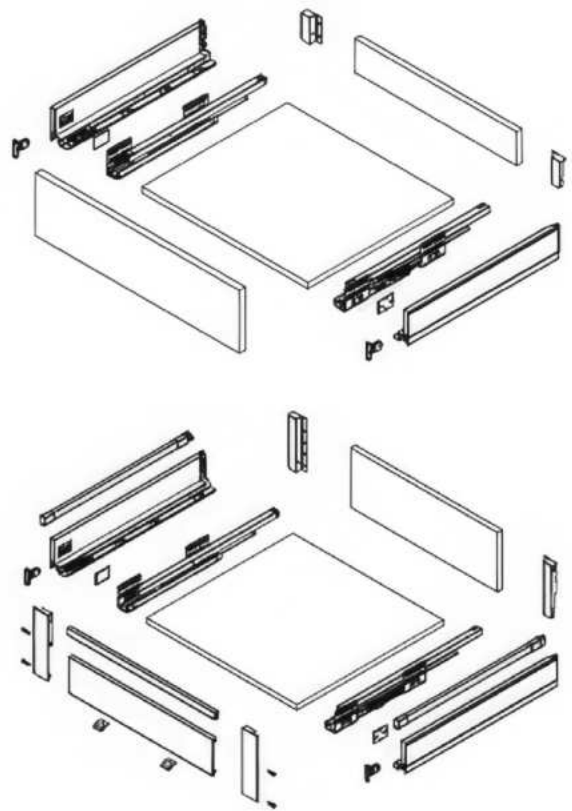

Mã sản phẩm	Mã con 1	Số khay trong bộ	Mã con 2	Số khay trong bộ	Kích thước sản phẩm (mm)	Chiều rộng tủ (mm)	Số tầng	Đơn giá (VND) Giá chưa VAT
XPR.B450	XT.450	2	XT.450H	2	R464*5500*C(>1150)	500	4 Tầng	8.980.000
XPR.B459	XT.450	2	XT.450H	2	R(500-900)*5500*C(>1150)	500-900	4 Tầng	9.980.000
XPR.B550	XT.450	3	XT.450H	2	R464*5500*C(>1550)	500	5 Tầng	10.580.000
XPR.B559	XT.450	3	XT.450H	2	R(500-900)*5500*C(>1550)	500-900	5 Tầng	11.880.000
XPR.B650	XT.450	3	XT.450H	3	R464*5500*C(>1750)	500	6 Tầng	12.280.000
XPR.B659	XT.450	3	XT.450H	3	R(500-900)*5500*C(>1750)	500-900	6 Tầng	13.580.000

Tủ Đồ Khô Nan Dệt SUS304 Cánh Mở

SIRIUS SERIES

SIRIUS SERIES



Đặc tính sản phẩm

- Tủ đồ khô 6 tầng nan dệt SUS304
- Chất liệu sản phẩm: **SUS304 xước**
- Bề mặt hoàn thiện: **Công nghệ điện hóa bóng**
- Khung bằng thép Carbon sơn tĩnh điện màu xám.
- Lắp cho tủ cánh mở đa năng (lắp được cho cánh mở bên phải và bên trái)
- Tải trọng mỗi rổ có thể lên tới **5kg**

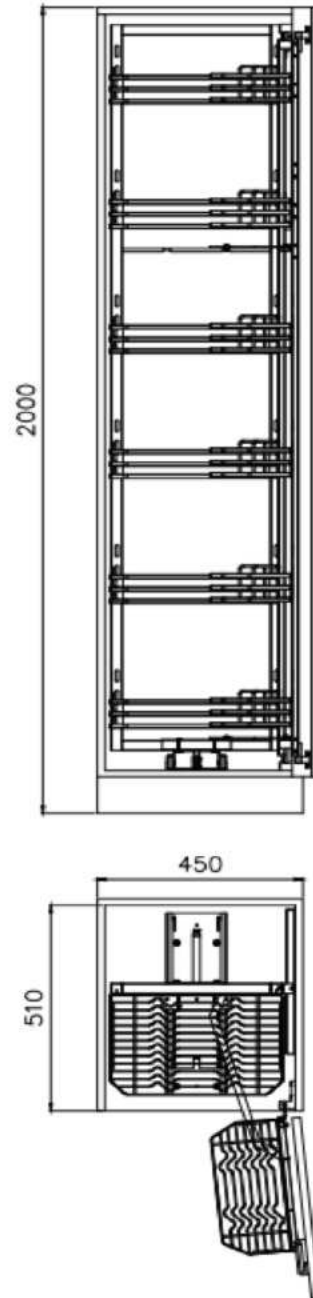

Mã sản phẩm	Chất liệu	Kích thước sản phẩm (mm)	Kích thước lọt lòng tủ (mm)	Chiều rộng tủ (mm)	Số tầng	Đơn giá (VND) Giá chưa VAT
XPR.450S	INOX SUS 304	R385*5500*C(1650-1950)	Chiều rộng ≥ 415 Chiều cao: 1650-1960	450	6 tầng	10,660,000

Kệ Góc Liên Hoàn - Nan Dẹt SUS 304

SIRIUS SERIES



Đặc tính sản phẩm

- Kệ góc liên hoàn - Nan dẹt
- Chất liệu sản phẩm INOX 304
- Bề mặt hoàn thiện: **Làm bóng bề mặt điện phân, xước**
- Hệ chuyển động thiết kế thông minh dùng chung cho lắp mở trái và mở phải.

Thông số kỹ thuật

- Chiều rộng tủ: 900 - 1000mm
- Chiều sâu tủ: ≥ 530 mm
- Khoảng hở cánh: 450mm
- Lưu ý: Để thuận tiện cho việc sử dụng quý khách nên thiết kế khoảng hở chiều rộng cánh ≥ 450 mm

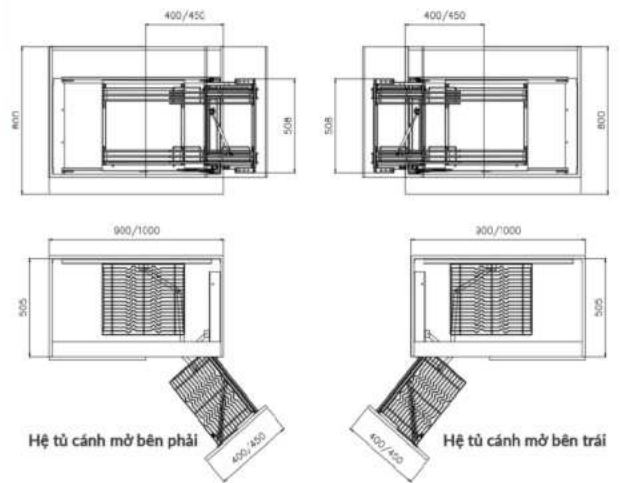

Mã sản phẩm	Chất liệu	Kích thước sản phẩm (mm)	Chiều rộng tủ (mm)	Đơn vị	Đơn giá (VND) Giá chưa VAT
XMC.45S (L/R)	INOX (SUS304)	R(864-964)*S505*C508	Chiều rộng tủ 900-1000	Bộ	9,980,000



Kệ Góc Liên Hoàn Hình Lá SIRIUS SERIES



Đặc tính sản phẩm

- Kệ góc liên hoàn hình lá góc mở phải-trái
- Khung **Thép Carbon sơn nhiệt**
- Thành khay mạ Niken và Crom, đáy khay lót thảm chống trượt
- Trọng tải **20kg**

Thông số kỹ thuật

- Chiều rộng tủ $\geq 900\text{mm}$
- Khoảng mở cánh $\geq 495\text{mm}$
- Chiều sâu tủ $\geq 530\text{mm}$
- Chiều cao **620-800mm**
- Lưu ý: Để thuận tiện cho việc sử dụng quý khách nên thiết kế khoảng hở chiều rộng cánh $\geq 400\text{mm}$

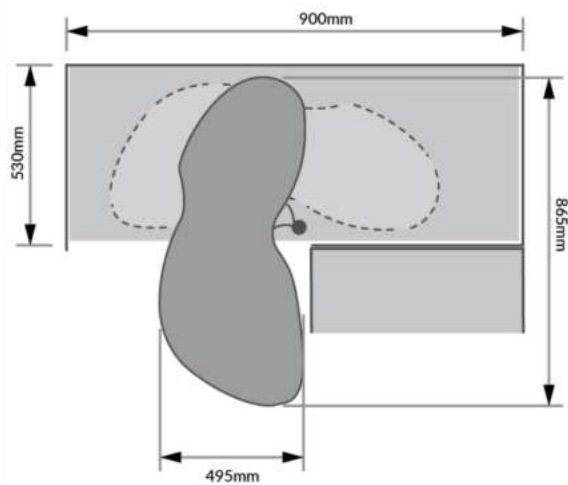

Mã sản phẩm	Chất liệu	Kích thước sản phẩm (mm)	Chiều rộng tủ (mm)	Đơn vị	Đơn giá (VND) Giá chưa VAT
XM.420SL (Trái)	Thép Carbon	R865*S495*C(600-750)	Chiều rộng tủ ≥ 900	Bộ	6,660,000
XM.420SR (Phải)	Thép Carbon	R865*S495*C(600-750)	Khoảng mở cánh ≥ 495	Bộ	6,660,000



Mâm Xoay 3/4 - 270°

SIRIUS SERIES



Đặc tính sản phẩm

- Kệ góc mâm xoay góc mở 3/4 - 270°
- Chất liệu **SUS304** nan dẹt
- Bề mặt hoàn thiện điện hóa xước mờ
- Khung Thép Carbon sơn nhiệt
- **Hệ chuyển động đồng trục** nhẹ nhàng, êm ái

Thông số kỹ thuật

- Chiều rộng từ **800mm**
- Khoảng mở cánh \geq **370mm**
- Chiều sâu từ \geq **530mm**
- Chiều cao **620-800mm**
- Lưu ý: Để thuận tiện cho việc sử dụng quý khách nên thiết kế khoảng hở chiều rộng cánh \geq 400mm

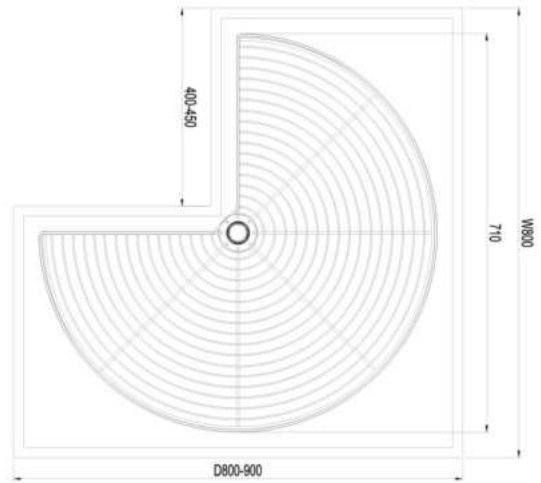

Mã sản phẩm	Chất liệu	Góc mở	Kích thước sản phẩm (mm)	Chiều rộng từ (mm)	Đơn vị	Đơn giá (VND) Giá chưa VAT
XC.270.805	SUS304	270°	R710*S800-900*C600-800	800	Bộ	2,880,000



Kệ Góc Mâm Xoay Góc Mở 1/2 - 180°

SIRIUS SERIES



Đặc tính sản phẩm

- Kệ góc mâm xoay góc mở 1/2 - 180°
- Chất liệu **INOX SUS 304** nan dẹt
- Bề mặt hoàn thiện điện hóa xước mờ
- Khung Thép Carbon sơn nhiệt
- **Hệ chuyển động đồng trục** nhẹ nhàng, êm ái

Thông số kỹ thuật

- Chiều rộng tủ $\geq 750\text{mm}$
- Khoảng mở cánh $\geq 370\text{mm}$
- Chiều sâu tủ $\geq 530\text{mm}$
- Chiều cao **620-800mm**
- Lưu ý: Để thuận tiện cho việc sử dụng quý khách nên thiết kế khoảng hở chiều rộng cánh $\geq 400\text{mm}$

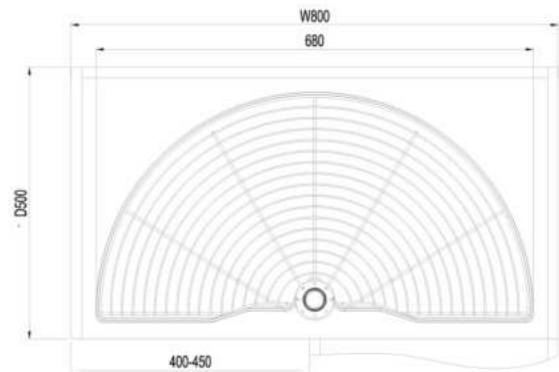

Mã sản phẩm	Chất liệu	Kích thước sản phẩm (mm)	Chiều rộng tủ (mm)	Đơn vị	Đơn giá (VND) Giá chưa VAT
XC.180.80S	180°	R680*S500*C600-800	800	Bộ	2,660,000



SIRIUS SERIES



GLASS SERIES

Kệ Chất Tẩy Rửa Nhôm Vách Kính

GLASS SERIES



Đặc tính sản phẩm

- ▶ Kệ đựng gia vị, chất tẩy rửa nhôm vách kính cao cấp
- ▶ Khung thép Carbon, rổ nhôm
- ▶ Đáy khay được phủ lớp chống trượt
- ▶ Vách kính được bo viền chống va đập
- ▶ Hệ chuyển động sử dụng bộ ray âm hoạt động ổn định, độ bền cao

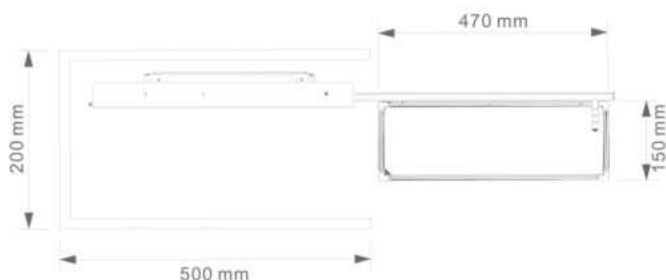

Mã sản phẩm	Kích thước sản phẩm (mm)	Chiều rộng tủ (mm)	Đơn giá (VND) Giá chưa VAT
XU.200G	R150*S470*C580	200	2,400,000



Tủ Đồ Khô Vách Kính 450 GLASS SERIES



Đặc tính sản phẩm

- ▶ Tủ đồ khô nhôm vách kính 450 cao cấp
- ▶ **Khung thép Carbon, gỗ nhôm**
- ▶ Đáy khay được phủ **lớp chống trượt**
- ▶ Vách kính được **bo viền chống va đập**
- ▶ Hệ chuyển động sử dụng **bộ ray âm** hoạt động ổn định, độ bền cao

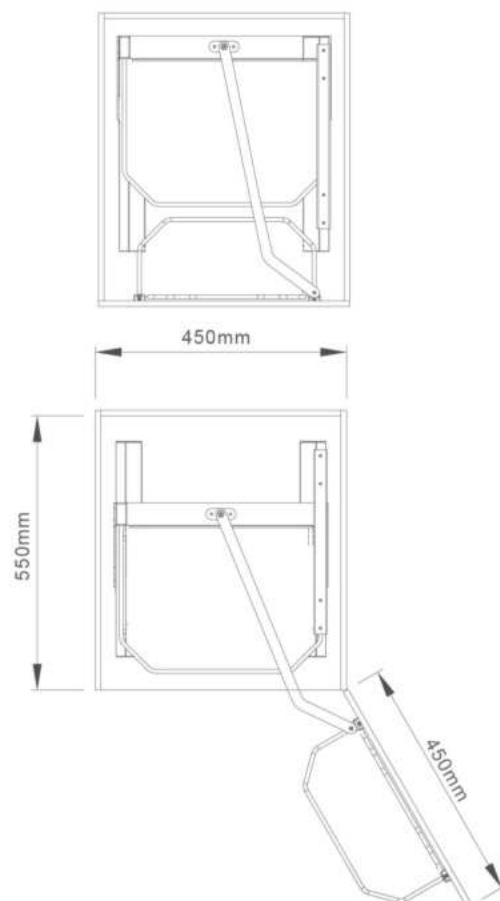

Mã sản phẩm	Chất liệu	Kích thước sản phẩm (mm)	Chiều rộng tủ (mm)	Số tầng	Đơn giá (VND) Giá chưa VAT
XPR.450G	Khung nhôm vách kính	R414*S500*C1838	450	6 tầng	8,880,000

GRAND X

RICE BOX SERIES

Thùng Gạo Mặt Kính Cường Lực

RICE BOX SERIES



○ Màu đen



○ Màu xám



○ Màu gương

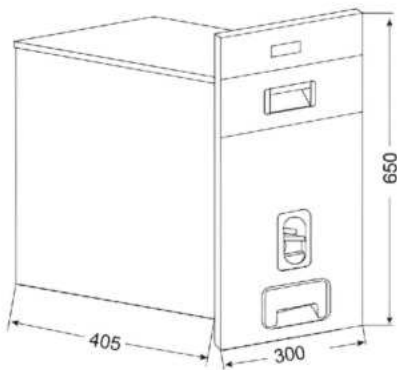

Đặc tính sản phẩm

- ▶ Thùng gạo mặt kính cường lực cao cấp
- ▶ Chất liệu vỏ thùng đựng gạo **INOX cao cấp**
- ▶ Đạt các tiêu chuẩn vệ sinh an toàn cho sức khỏe được kiểm tra **chứng nhận bởi FDA**
- ▶ Mặt trước **kính cường lực**
- ▶ Nhấn nút để lấy gạo dễ dàng
- ▶ Dung tích chứa tối đa: **25kg**
- ▶ Lắp đặt âm tủ
- ▶ Kích thước sản phẩm R300*S405*C650
- ▶ Kích thước khoét âm tủ R264*S410*C630

Mã sản phẩm	Chất liệu	Đặc tính sản phẩm	Kích thước sản phẩm (mm)	Chiều rộng tủ (mm)	Đơn vị	Đơn giá (VND) Giá chưa VAT
XR.G301B	SUS304 + Kính	Màu đen	R300*S396*C650	300	Bộ	2,540,000
XR.G301G	SUS304 + Kính	Màu xám	R300*S396*C650	300	Bộ	2,540,000
XR.G301M	SUS304 + Kính	Mặt gương	R300*S396*C650	300	Bộ	2,540,000

Thùng Gạo Mặt Kính Nút Nhấn

RICE BOX SERIES



○ Màu đen



○ Màu xám



○ Màu gương

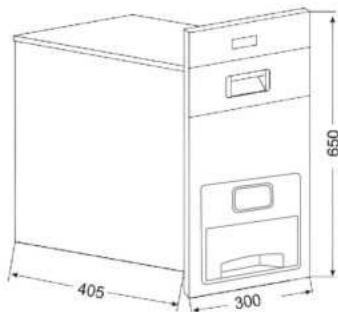

Đặc tính sản phẩm

- ▶ Thùng gạo mặt kính cường lực cao cấp
- ▶ Chất liệu vỏ thùng đựng gạo **INOX cao cấp**
- ▶ Đạt các tiêu chuẩn vệ sinh an toàn cho sức khỏe được kiểm tra **chứng nhận bởi FDA**
- ▶ Mặt trước **kính cường lực**
- ▶ Nút nhấn để lấy gạo dễ dàng
- ▶ Dung tích chứa tối đa: **25kg**
- ▶ Lắp đặt âm tủ
- ▶ Kích thước sản phẩm R300*S405*C650
- ▶ Kích thước khoét âm tủ R264*S410*C630

Mã sản phẩm	Chất liệu	Đặc tính sản phẩm	Kích thước sản phẩm (mm)	Chiều rộng tủ (mm)	Đơn vị	Đơn giá (VND) Giá chưa VAT
XR.G302B	SUS304 + Kính	Màu đen	R300*S396*C650	300	Bộ	2,680,000
XR.G302G	SUS304 + Kính	Màu xám	R300*S396*C650	300	Bộ	2,680,000
XR.G302M	SUS304 + Kính	Mặt gương	R300*S396*C650	300	Bộ	2,680,000



Thùng Gạo Âm Tủ Cánh Kéo RICE BOX SERIES

Đặc tính sản phẩm

- Thùng gạo nhựa lắp âm tủ cánh kéo
- Chất liệu **nhựa ABS** cao cấp
- Đạt các tiêu chuẩn vệ sinh an toàn cho sức khỏe được kiểm tra **chứng nhận bởi FDA**
- **Ray âm giảm chấn** đóng mở nhẹ nhàng
- Lấy gạo bên hông
- Dung tích chứa: **18kg**

Mã sản phẩm	Chất liệu	Kích thước sản phẩm (mm)	Kích thước lọt lòng tủ (mm)	Chiều rộng tủ (mm)	Đơn vị	Đơn giá (VND) Giá chưa VAT
XR.P24	Thép + ABS	R240*S420*C530	264	300	Bộ	2,280,000



Thùng Gạo Âm Tủ Cánh Kéo RICE BOX SERIES

Đặc tính sản phẩm

- Thùng gạo nhựa âm tủ cánh kéo
- Chất liệu **nhựa ABS** cao cấp
- Đạt các tiêu chuẩn vệ sinh an toàn cho sức khỏe được kiểm tra **chứng nhận bởi FDA**
- **Ray âm giảm chấn** đóng mở nhẹ nhàng
- Lấy gạo bên hông
- Dung tích chứa: **25kg**

Mã sản phẩm	Chất liệu	Kích thước sản phẩm (mm)	Kích thước lọt lòng tủ (mm)	Chiều rộng tủ (mm)	Đơn vị	Đơn giá (VND) Giá chưa VAT
XR.P26	Thép + ABS	R260*S420*C530	264	300	Bộ	3,380,000



Thùng Gạo Âm Tủ Cánh Mở RICE BOX SERIES

Đặc tính sản phẩm

- Thùng gạo nhựa lắp cánh mở
- Chất liệu **nhựa ABS** cao cấp
- Đạt các tiêu chuẩn vệ sinh an toàn cho sức khỏe được kiểm tra **chứng nhận bởi FDA**
- **Ray âm giảm chấn** đóng mở nhẹ nhàng
- Lấy gạo bên hông
- Dung tích chứa: **15kg**

Mã sản phẩm	Chất liệu	Kích thước sản phẩm (mm)	Kích thước lọt lòng tủ (mm)	Chiều rộng tủ (mm)	Đơn vị	Đơn giá (VND) Giá chưa VAT
XR.P17	Thép + ABS	R170*S425*C475	200	240	Bộ	2,120,000



CUTLERY TRAY SERIES

Khay Chia Thìa Nĩa Đa Năng SUS304 Cao Cấp

CUTLERY TRAY SERIES

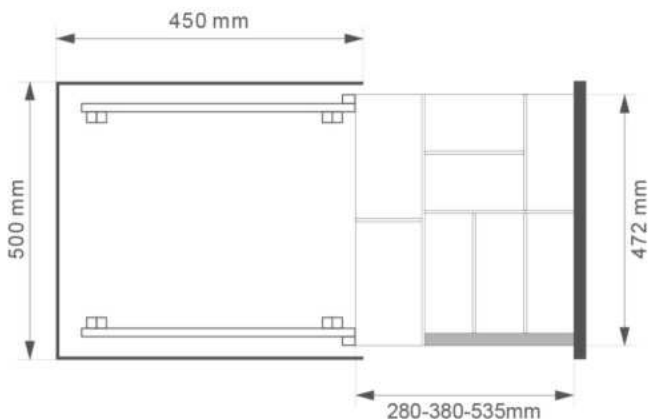
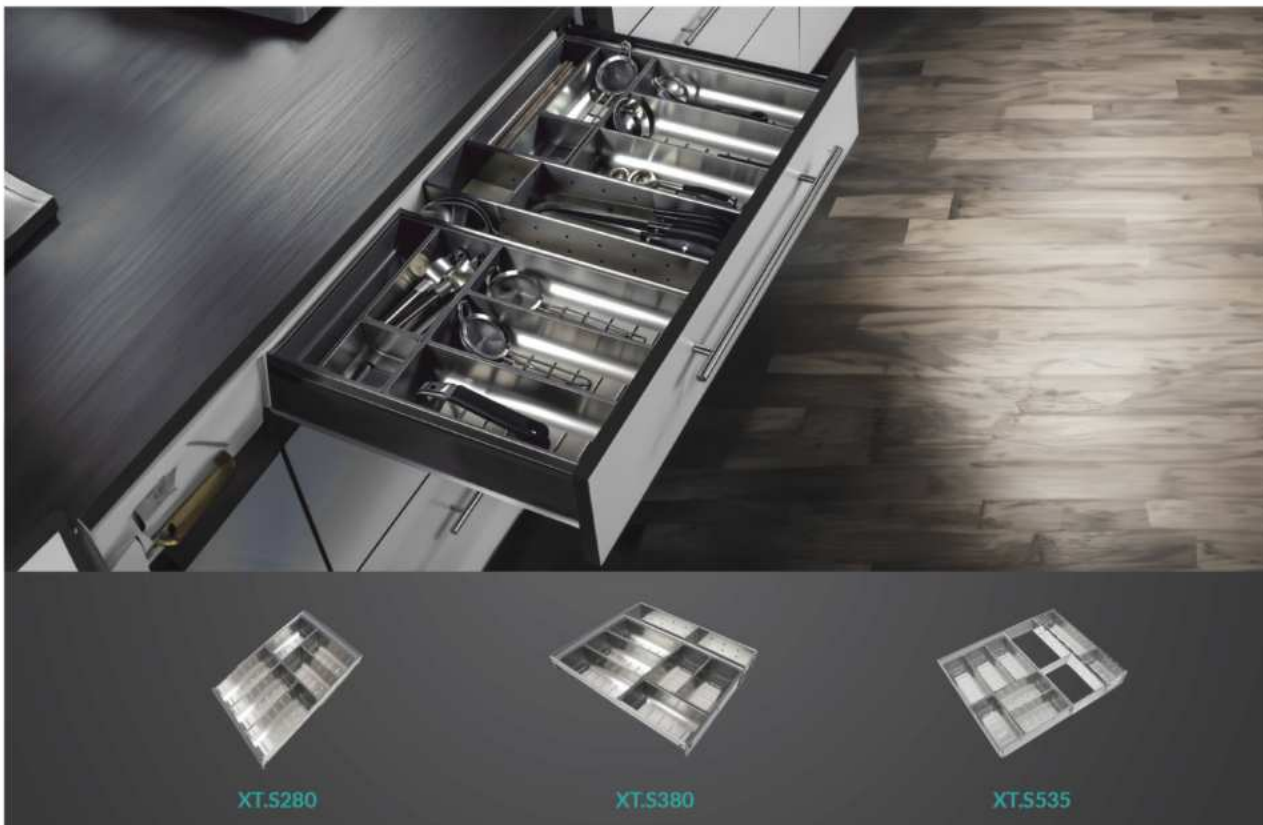

Đặc tính sản phẩm

- Khay chia thìa nĩa đa năng SUS304
- Chất liệu **SUS304**
- Bề mặt hoàn thiện điện hóa xước mờ
- Đạt các tiêu chuẩn vệ sinh an toàn cho sức khỏe được kiểm tra **chứng nhận bởi FDA**
- Dễ dàng tùy chỉnh các kiểu lắp đặt

Mã sản phẩm	Chất liệu	Đặc tính sản phẩm	Kích thước sản phẩm (mm)	Đơn vị	Đơn giá (VND) Giá chưa VAT
XT.S280	SUS304	Mở rộng	R280*S472*C65	Cái	1.220,000
XT.S380	SUS304	Mở rộng	R380*S472*C65	Cái	1.320,000
XT.S535	SUS304	Mở rộng	R535*S472*C65	Cái	1.520,000

*Lưu ý lắp đặt

- Kích thước sản phẩm R280mm để lắp cho tủ có khay rộng 600mm cần 2 bộ R280mm
- Kích thước sản phẩm R380mm để lắp cho tủ có khay rộng 700mm cần 2 bộ gồm: 01 bộ R280mm+01 bộ R380mm
- Kích thước sản phẩm R535mm để lắp cho tủ có khay rộng 600mm
- Kích thước sản phẩm R535mm để lắp cho tủ có khay rộng 900mm cần 2 bộ gồm: 01 bộ R280mm+01 bộ R535mm
- Với hai mã XT.S380 và XT.S535 có thể tăng thêm chiều rộng tối đa 80mm

Khay Chia Thìa Nĩa Đa Năng Chất Liệu Nhựa PP Cao Cấp CUTLERY TRAY SERIES



CUTLERY TRAY SERIES

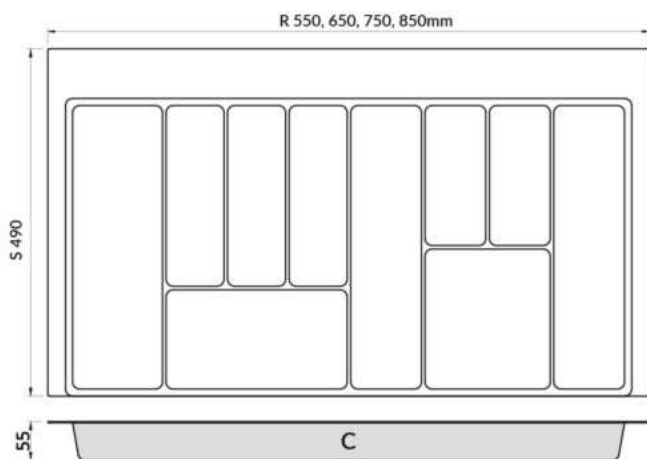

Đặc tính sản phẩm

- Khay chia thìa nĩa
- Chất liệu **nhựa cao cấp PP chịu nhiệt**
- Đạt các tiêu chuẩn vệ sinh an toàn cho sức khỏe được kiểm tra **chứng nhận bởi FDA**
- Kích thước sản phẩm đa dạng, dễ lắp đặt, dễ vệ sinh



XT.P001

Phụ kiện dặt dao tùy chọn

Mã sản phẩm	Chất liệu	Đặc tính sản phẩm	Kích thước sản phẩm (mm)	Chiều rộng tủ (mm)	Đơn vị	Đơn giá (VND) Giá chưa VAT
XT.P600	PP	Màu Dark Grey	W550*D490*H55	600	Cái	580,000
XT.P700	PP	Màu Dark Grey	W650*D490*H55	700	Cái	640,000
XT.P800	PP	Màu Dark Grey	W750*D490*H55	800	Cái	720,000
XT.P900	pp	Màu Dark Grey	W850*D490*H55	900	Cái	780,000
XT.P001	PP	Màu Dark Grey	W295*D98 * H42	--	Cái	250,000



WASTE BIN SERIES

Thùng Rác Đôi Cỡ Lớn Lắp Âm Tủ Cánh Kéo

WASTE BIN SERIES



Đặc tính sản phẩm

- Thùng rác đôi cỡ lớn lắp âm tủ cánh kéo
- **Khung thép Carbon** sơn tĩnh điện, có tay cầm
- **Nhựa ABS** màu Dark Grey cao cấp
- **Ray âm giảm chấn** cao cấp
- Dung tích **42L (21L+21L)**

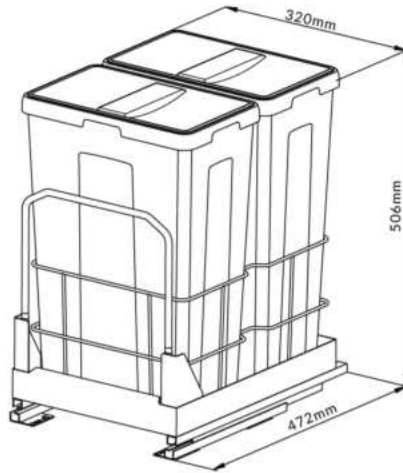

Mã sản phẩm	Chất liệu	Đặc tính sản phẩm	Kích thước sản phẩm (mm)	Chiều rộng tủ (mm)	Đơn vị	Đơn giá (VND) Giá chưa VAT
XW.D40M	Thép + ABS	Màu Dark Grey	R320*S472*C508	400	Bộ	4,180,000



Thùng Rác Đôi Cánh Kéo Âm Tủ

WASTE BIN SERIES



Đặc tính sản phẩm

- Thùng rác đôi cánh kéo âm tủ
- Khung thép Carbon sơn tĩnh điện, có tay cầm
- Chất liệu Nhựa ABS + PP màu Dark Grey cao cấp
- Ray âm giảm chấn cao cấp

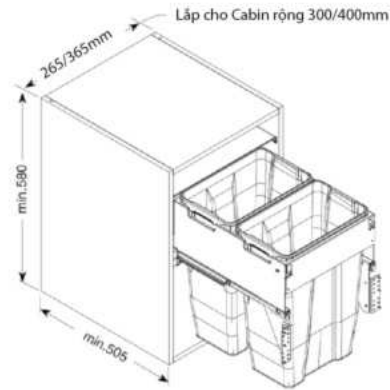

Mã sản phẩm	Chất liệu	Đặc tính sản phẩm	Kích thước sản phẩm (mm)	Chiều rộng tủ (mm)	Dung tích	Đơn giá (VND) Giá chưa VAT
XW.D30	Thép + ABS + PP	Màu Dark Grey	R265*S500*C500	300	18L+6L	3,980.000
XW.D40	Thép + ABS + PP	Màu Dark Grey	R365*S500*C500	400	18L+18L	4.380.000



Thùng Rác Đôi Gắn Cánh Kéo Âm Tủ

WASTE BIN SERIES



Đặc tính sản phẩm

- Thùng rác đôi cánh kéo âm tủ
- Khung thép **Carbon sơn tĩnh điện**
- Chất liệu **Nhựa ABS** màu Dark Grey cao cấp
- Ray trượt giảm chấn
- Dung tích **28L (2x14L)**

XW.D30MD



Phụ kiện đi kèm lắp cho cánh kéo

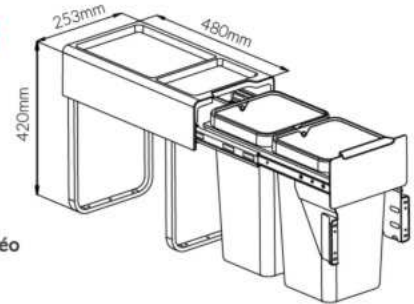

Mã sản phẩm	Chất liệu	Đặc tính sản phẩm	Kích thước sản phẩm (mm)	Chiều rộng tủ (mm)	Đơn vị	Đơn giá (VND) Giá chưa VAT
XW.D30M	Thép+ABS	Màu Dark Grey	R253*S480*C420	300	Bộ	2,680,000
XW.D30MD	Thép+ABS	Màu Dark Grey	--	--	Cặp	



MIMOSA SERIES

PHỤ KIỆN TỦ QUẦN ÁO GRAND X/WARDROBE HARDWARE

Leading Design perfect Experience

TRẢI NGHIỆM HOÀN HẢO HÀNG ĐẦU VỀ THIẾT KẾ

Hệ thống phụ kiện tủ quần áo **Grand X** luôn tối ưu, tiết kiệm không gian tủ quần áo. **Grand X** thể hiện sự **khéo léo** trong lưu trữ thực tế và **thẩm mỹ không gian** về mọi mặt.

Grand X là sự kết hợp giữa **chủ nghĩa thực dụng** và **chủ nghĩa lãng mạn** từ các nhà thiết kế nổi tiếng **Italia**, mang đến cho người tiêu dùng giải pháp lưu trữ tủ quần áo hoàn chỉnh nhất.



Giá Nâng Hạ Điện Treo Quần Áo MIMOSA SERIES



Đặc tính sản phẩm

- Giá nâng hạ điện treo quần áo dùng để treo quần áo trong tủ cao linh hoạt, dễ sử dụng
- Chất liệu Thép + hệ **Nhôm Alloy hàng không** cao cấp bề mặt được xử lý công nghệ **Fluoro Carbon**

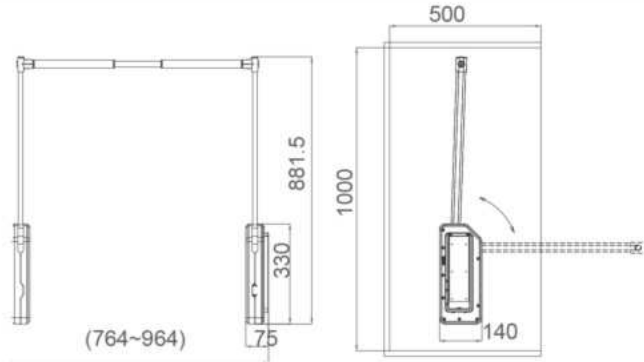

Mã sản phẩm	Chất liệu	Kích thước sản phẩm (mm)	Kích thước tủ (mm)	Đơn vị	Đơn giá (VND) Giá chưa VAT
XM.15E	"Hợp kim Nhôm Alloy hàng không/ Fluoro Carbon"	R(764-1064)*S150*C900	≥ 800	Bộ	13,398,000



MIMOSA SERIES

Giá Nâng Hạ Cơ Treo Quần Áo MIMOSA SERIES



Đặc tính sản phẩm

- Giá nâng hạ cơ treo quần áo dùng để treo quần áo trong tủ cao linh hoạt, dễ sử dụng
- Chất liệu Thép + hệ **Nhôm Alloy hàng không** cao cấp bề mặt được xử lý công nghệ **Fluoro Carbon**

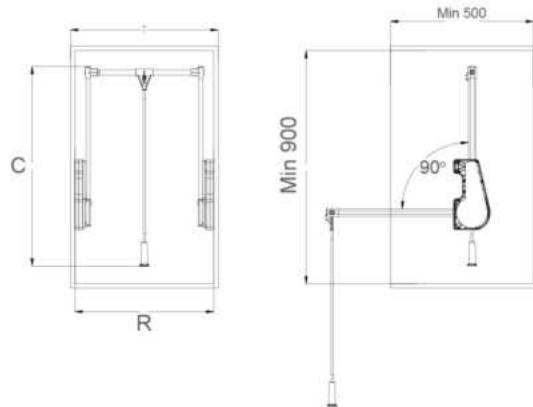

Mã sản phẩm	Chất liệu	Kích thước sản phẩm (mm)	Kích thước tủ (mm)	Đơn vị	Đơn giá (VND) Giá chưa VAT
XM.15	"Hợp kim Nhôm Alloy hàng không/ Fluoro Carbon"	R(764-1064)*S150*C900	≥ 800	Bộ	3,200,000



Kệ Để Giày Xoay 360° 12 Tầng MIMOSA SERIES



Đặc tính sản phẩm

- Kệ để giày 12 tầng xoay 360°
- **Thiết kế xoay 360°** giúp cho người dùng lưu trữ và lấy ra một cách dễ dàng nhất, thiết kế thanh lịch tiện dụng.
- Với số lượng lên đến **12 tầng**, gia chủ có thể để cùng lúc lên tới trên **36** đôi giày dép các loại
- Khung hệ **Nhôm Alloy hàng không** cao cấp bề mặt được xử lý công nghệ **Fluoro Carbon** tiên tiến, tăng độ bền và thẩm mỹ.

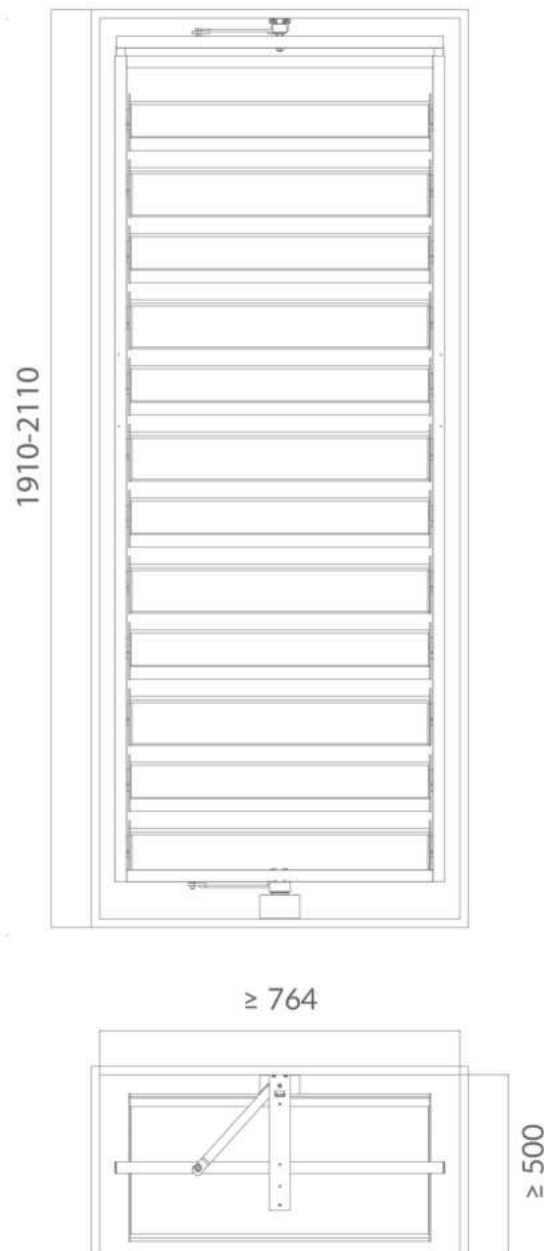

MIMOSA SERIES

Mã sản phẩm	Chất liệu	Kích thước sản phẩm (mm)	Kích thước tủ	Đơn giá (VND) Giá chưa VAT
XM.1280	"Hợp kim Nhôm Alloy hàng không/ Fluoro Carbon"	R700*S360*C(1630-1830)	800	12,380,000

Ngăn Kéo Đồ Trang Sức Bạc Da Cao Cấp - High Class Grey MIMOSA SERIES

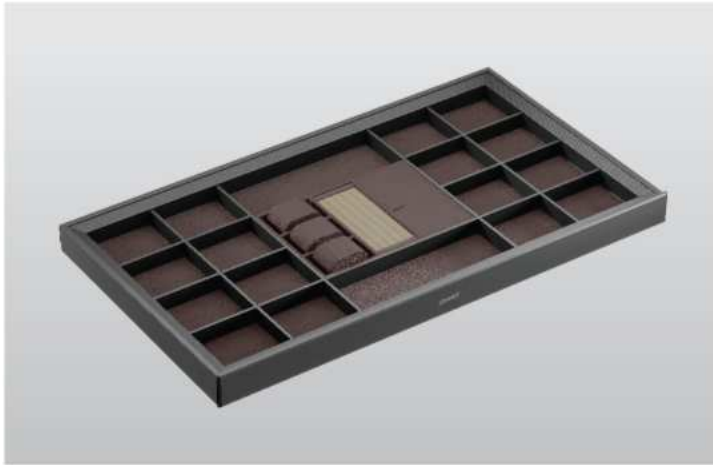

Đặc tính sản phẩm

- ▶ Ngăn kéo chuyên dụng đựng đồ trang sức bông tai, dây chuyền, đồng hồ đựng trong một không gian rất sang trọng.
- ▶ Chất liệu **da Artificial Napal**, khung hệ **Nhôm Alloy hàng không** cao cấp bề mặt được xử lý công nghệ **Fluoro Carbon** tiên tiến, tăng độ bền và thẩm mỹ.

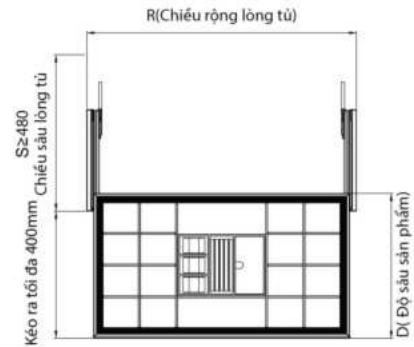

Mã sản phẩm	Chất liệu	Kích thước sản phẩm (mm)	Kích thước tủ (mm)	Đơn vị	Đơn giá (VND) Giá chưa VAT
XM.80C	"Hộp kim Nhôm Alloy hàng không/ Fluoro Carbon Bọc da Artificial Napal"	R764*S464*C65	800	Bộ	7,500,000
XM.90C		R864*S464*C65	900	Bộ	7,900,000



Giá Treo Quần Tây Cao Cấp - High Class Grey MIMOSA SERIES



Đặc tính sản phẩm

- Giá treo giúp thuận lợi không phải di chuyển, treo nhiều loại quần tây và nhìn thấy trực quan, giúp dễ dàng lấy đồ nhanh nhất và tiện lợi nhất.
- Chất liệu khung hệ **Nhôm Alloy hàng không** cao cấp bề mặt được xử lý công nghệ **Fluoro Carbon** tiên tiến, tăng độ bền và thẩm mỹ.

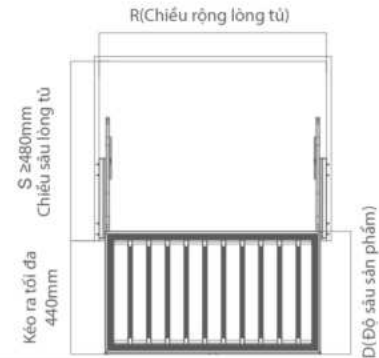

Mã sản phẩm	Chất liệu	Kích thước sản phẩm (mm)	Kích thước tủ (mm)	Đơn vị	Đơn giá (VND) Giá chưa VAT
XM.80B	"Hợp kim Nhôm Alloy hàng không/ Fluoro Carbon"	R764*S464*C65	800	Bộ	4,300,000
XM.90B		R864*S464*C65	900	Bộ	4,500,000



Ngăn Kéo Đựng Quần Áo Bọc Da Cao Cấp - High Class Grey MIMOSA SERIES



Đặc tính sản phẩm

- Ngăn kéo chuyên dụng đựng quần áo sang trọng.
- Bỏ những chiếc khăn lụa mỏng, những chiếc áo vest, áo khoác, ga trải giường ..., quần lót, khăn tắm ...
- Chất liệu **da Artificial Napal**, khung hệ **Nhôm Alloy hàng không** cao cấp bề mặt được xử lý công nghệ **Fluoro Carbon** tiên tiến, tăng độ bền và thẩm mỹ.

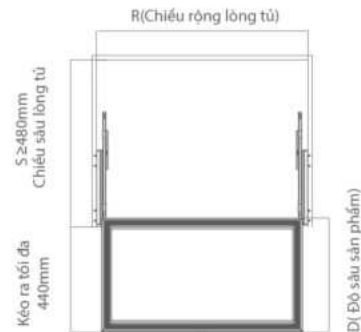

Mã sản phẩm	Chất liệu	Kích thước sản phẩm (mm)	Kích thước tủ (mm)	Đơn vị	Đơn giá (VND) Giá chưa VAT
XM.80A	"Hộp kim Nhôm Alloy hàng không/ Fluoro Carbon Bọc da Artificial Napal"	R764*S464*C65	800	Bộ	7,380,000
XM.90A		R864*S464*C65	900	Bộ	7,580,000



Kệ Góc 270° 3 Tầng MIMOSA SERIES



Đặc tính sản phẩm

- Kệ góc 270° 3 tầng đa năng được lắp đặt trong góc tủ quần áo
- Trong không gian góc khuất của tủ quần áo, kệ giúp tiết kiệm không gian và để được nhiều đồ vật như mũ, túi xách, balo...
- Chất liệu da Artificial Napal, khung hệ Nhôm Alloy hàng không cao cấp bề mặt được xử lý công nghệ Fluoro Carbon tiên tiến, tăng độ bền và thẩm mỹ.

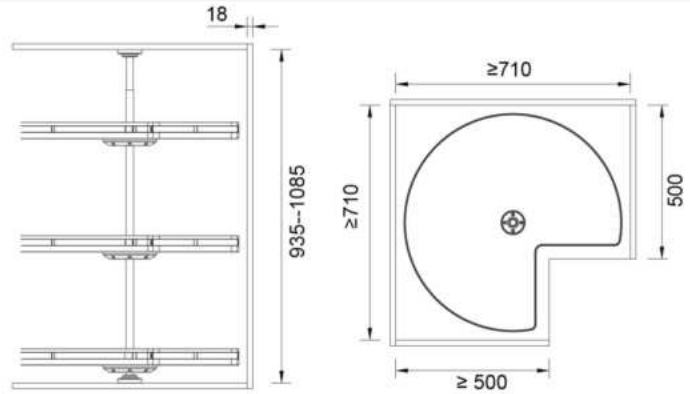

Mã sản phẩm	Chất liệu	Kích thước sản phẩm (mm)	Kích thước tủ (mm)	Đơn vị	Đơn giá (VND) Giá chưa VAT
XM.270B	"Hợp kim Nhôm Alloy hàng không/ Fluoro Carbon Bọc da Artificial Napal"	Φ710* C935	≥ 764	Bộ	7,800,000



MIMOSA SERIES

Kệ Xoay Góc Tủ Quần Áo 270° 3 Tầng MIMOSA SERIES

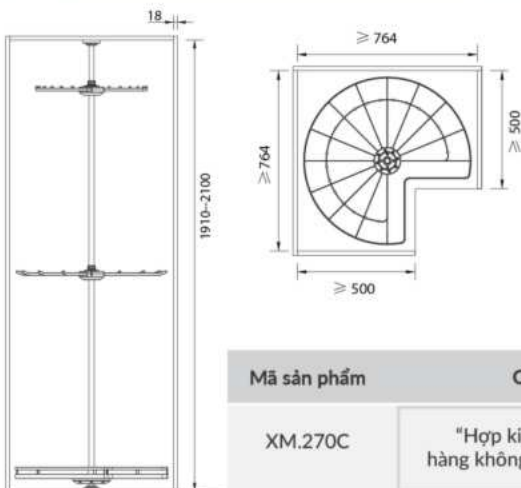
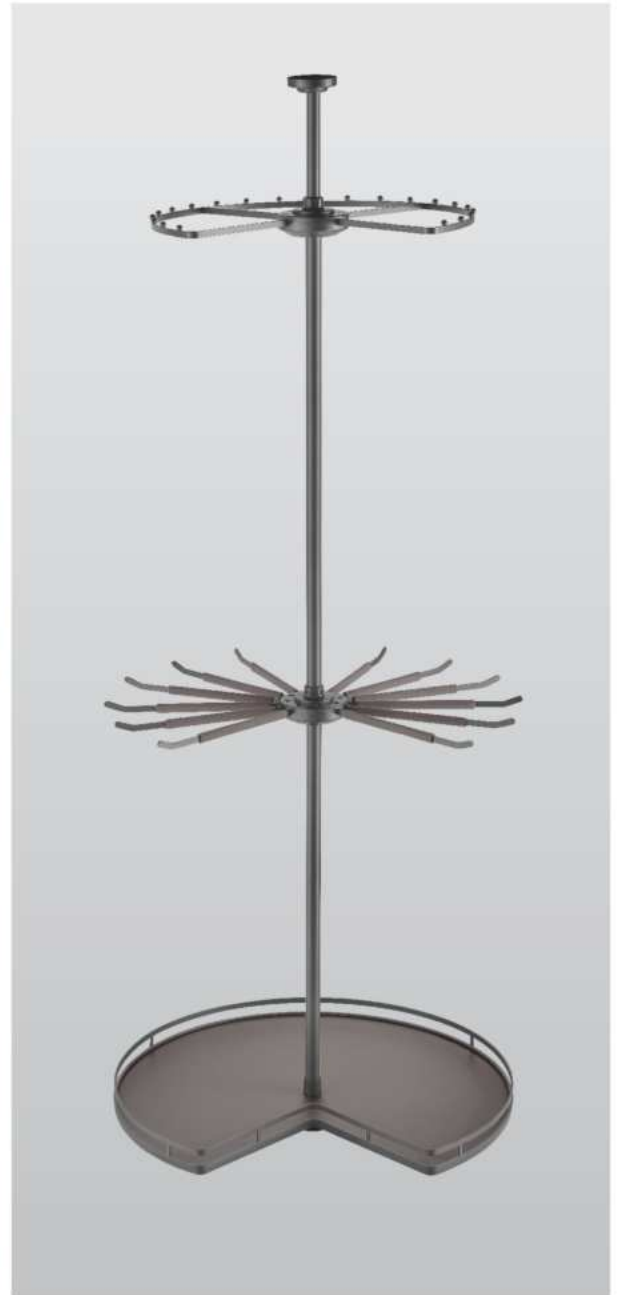

Đặc tính sản phẩm

- Kệ góc 270° 3 tầng đa năng được lắp đặt trong góc tủ quần áo. Trong không gian góc khuất của tủ quần áo, kệ giúp tiết kiệm không gian và để được nhiều đồ vật như vest, quần áo, vali...
- Chất liệu da **Artificial Napal**, khung hệ **Nhôm Alloy hàng không** cao cấp bề mặt được xử lý công nghệ **Fluoro Carbon** tiên tiến, tăng độ bền và thẩm mỹ.

Mã sản phẩm	Chất liệu	Kích thước sản phẩm (mm)	Kích thước tủ (mm)	Đơn vị	Đơn giá (VND) Giá chưa VAT
XM.270C	"Hợp kim Nhôm Alloy hàng không/ Fluoro Carbon"	Φ710*C(1910-2110)	≥ 764	Bộ	7,260,000

Giá Treo Móc Áo Di Động MIMOSA SERIES

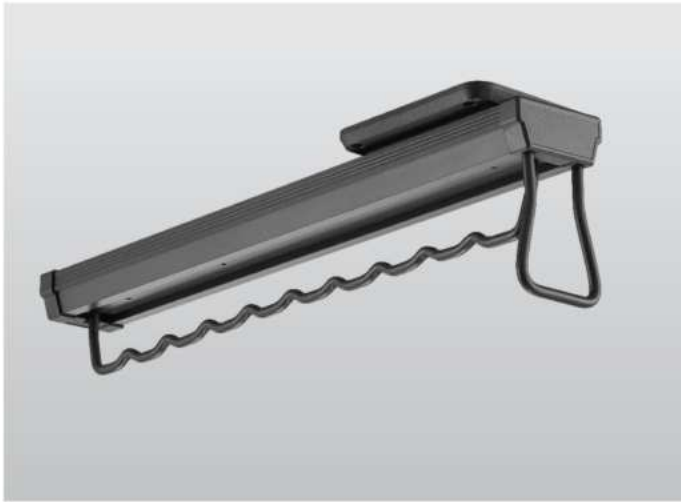

Đặc tính sản phẩm

- Móc treo áo di động giúp tối ưu hóa được không gian chiều sâu của tủ có thể treo được nhiều bộ vest trong không gian nhỏ hẹp
- Chất liệu Thép + hệ **Nhôm Alloy hàng không** cao cấp bề mặt được xử lý công nghệ **Fluoro Carbon**

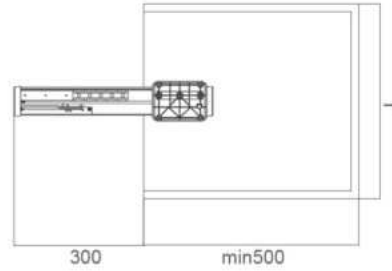

Mã sản phẩm	Chất liệu	Kích thước sản phẩm (mm)	Kích thước tủ (mm)	Đơn vị	Đơn giá (VND) Giá chưa VAT
XM.08	"Hợp kim Nhôm Alloy hàng không/ Fluoro Carbon"	R92*S460*C126	≥ 400	Bộ	1,380,000



Giá Treo Trần Góc Tủ Quần Áo 270° “Xoay 360°” MIMOSA SERIES



Đặc tính sản phẩm

- Giá xoay đa năng treo trần góc tủ quần áo 270°
- Trong không gian góc khuất của tủ quần áo, giá xoay đa năng quay 360° giúp dễ dàng thao tác treo quần áo ở góc khuất
- Chất liệu **Thép Carbon**

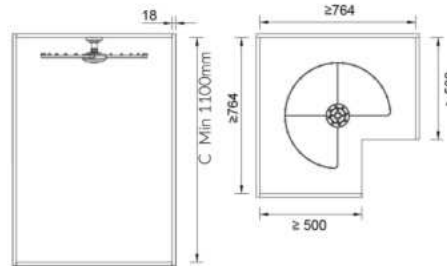

Mã sản phẩm	Chất liệu	Kích thước sản phẩm (mm)	Kích thước tủ (mm)	Đơn vị	Đơn giá (VND) Giá chưa VAT
XM.270A	Thép Carbon	Φ520*C125	≥ 764	Bộ	1,380,000



Giá Treo Quần Cao Cấp Tủ Dưới MIMOSA SERIES

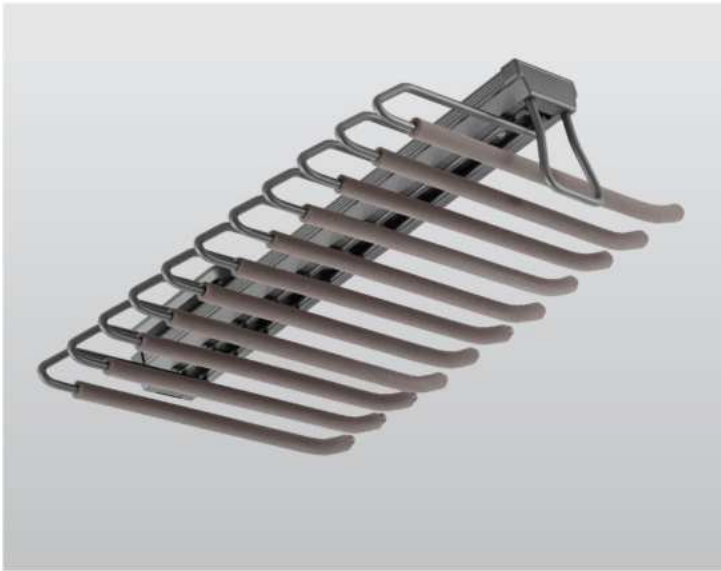

Đặc tính sản phẩm

- Giá treo quần cao cấp tủ dưới
- Chiều cao tủ bằng 1/2 có thể chứa đựng cùng 1 lượng quần và hạn chế nếp nhăn của quần.
- Giữ quần luôn thẳng và gọn gàng sau khi ủi.
- Chất liệu Thép + hệ **Nhôm Alloy hàng không** cao cấp bề mặt được xử lý công nghệ **Fluoro Carbon**

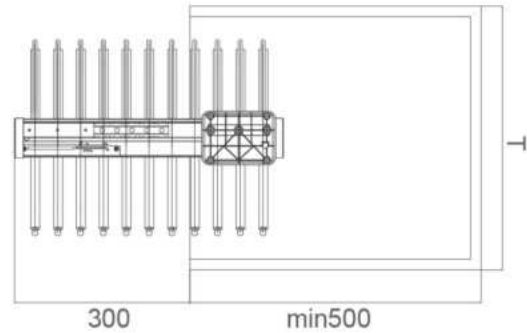

Mã sản phẩm	Chất liệu	Kích thước sản phẩm (mm)	Kích thước tủ (mm)	Đơn vị	Đơn giá (VND) Giá chưa VAT
XM.11	"Hợp kim Nhôm Alloy hàng không/ Fluoro Carbon"	R335*S460*C126	≥400mm	Bộ	2,050,000



Thanh Treo Quần Áo (Hình Thang) Hợp Kim Nhôm MIMOSA SERIES

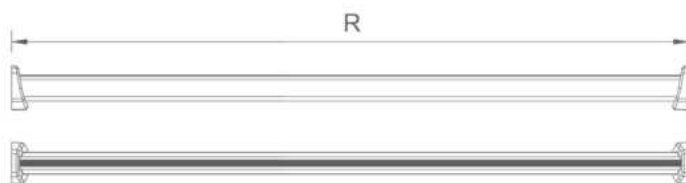

Mã sản phẩm	Chất liệu	Kích thước sản phẩm (mm)	Đơn vị	Đơn giá (VND) Giá chưa VAT
XM.1000	"Hợp kim Nhôm Alloy hàng không/ Fluoro Carbon"	1000	Cây	360,000
XM.1500		1500	Cây	480,000
XM.2000		2000	Cây	600,000
XM.3000		3000	Cây	800,000

Bas treo

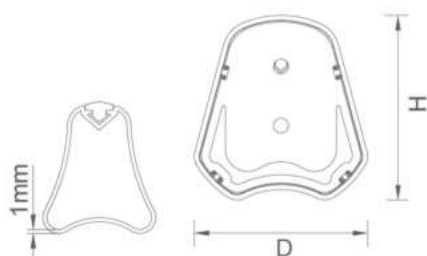

Mã sản phẩm	Chất liệu	Đơn vị	Đơn giá (VND) Giá chưa VAT
XM.02	Hợp kim	Cặp	150,000





BETELGEUSE SERIES - TANDEMBOX SERIES

Ray Âm Toàn Phần Giảm Chấn Betelgeuse 4D

BETELGEUSE SERIES



Đặc tính sản phẩm

- Ray âm giảm chấn toàn phần Betelgeuse 4D cao cấp
- Chất liệu sản phẩm **Thép Carbon**
- Bề mặt hoàn thiện **Mạ kẽm**
- Công nghệ giảm chấn **Piston GXmotion Italy**
- Chức năng đóng mở toàn phần tích hợp giảm chấn và bộ cam khóa lắp nhanh

Thông số kỹ thuật

- Độ dày: 1.0x1.5x1.8mm
- Điều chỉnh: cao 3mm, sâu 5mm, rộng 3mm
- Tải trọng **50kg**
- Khả năng đóng mở: **80.000** lần

Mã sản phẩm	Chất liệu	Bề mặt	Kích thước	Tải trọng (kg)	Đơn vị	Đơn giá (VND) Giá chưa VAT
XB.300	Thép	Mạ kẽm	300	50	Cặp	270,000
XB.350	Thép	Mạ kẽm	350	50	Cặp	290,000
XB.400	Thép	Mạ kẽm	400	50	Cặp	310,000
XB.450	Thép	Mạ kẽm	450	50	Cặp	330,000
XB.500	Thép	Mạ kẽm	500	50	Cặp	350,000

Vị trí khoan lỗ cho tủ

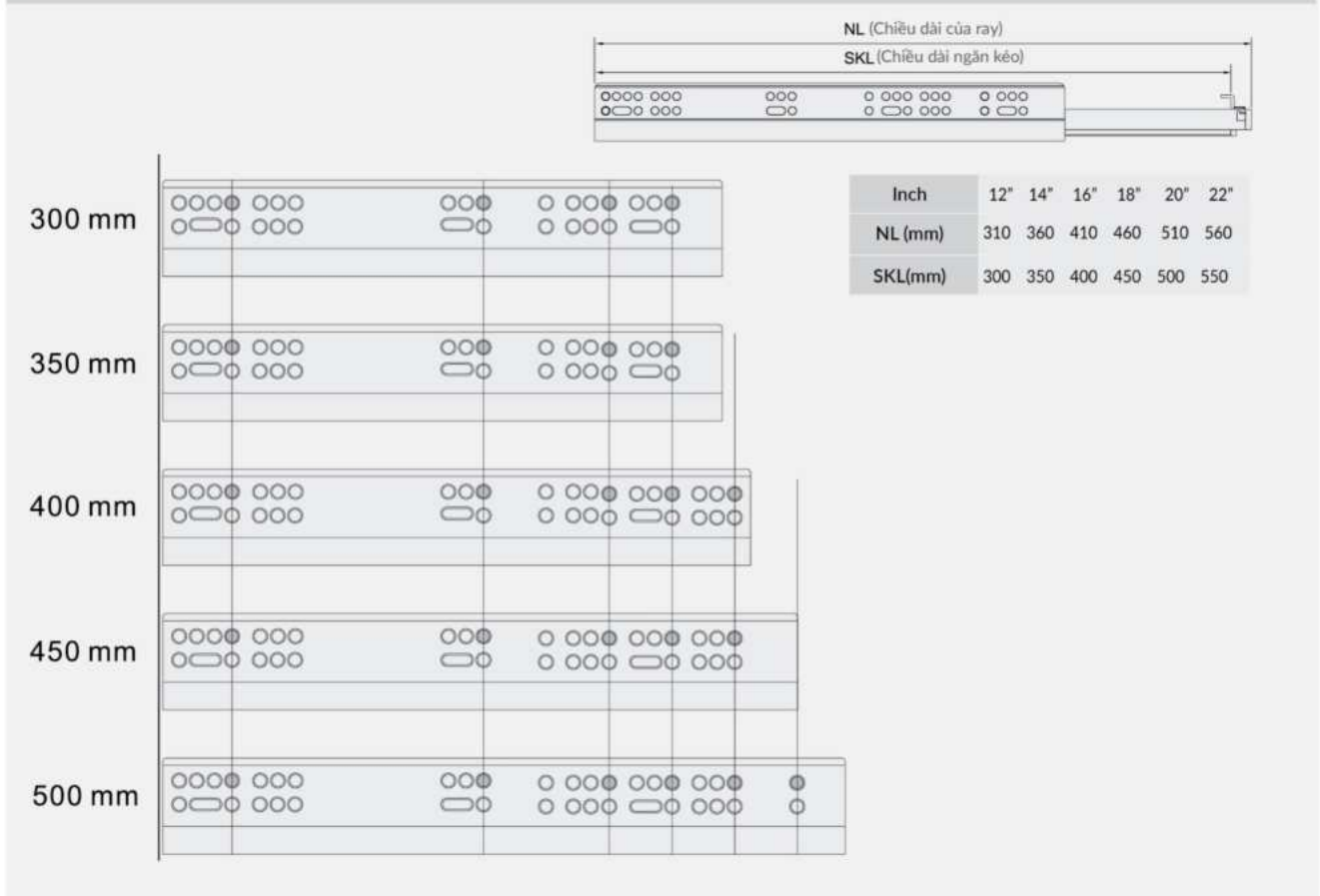

BETELGEUSE SERIES

Ray Hộp Tandembox Mở Toàn Phần Giảm Chấn Cao Cấp TANDEMBOX SERIES



Đặc tính sản phẩm

- ▶ Chất liệu sản phẩm **Thép cán nguội - Nhựa ABS**
- ▶ Công nghệ giảm chấn **Piston GXmotion Italy**

Thông số kỹ thuật

- ▶ Có thể tùy biến được kích thước ngăn kéo bằng cách điều chỉnh mặt cánh tủ trước rộng từ 500 - 900mm phù hợp theo nhu cầu
- ▶ Tải trọng **45kg**
- ▶ Khả năng đóng mở: 100.000 lần

Lưu ý

- ▶ Cần thi công ván hậu và đáy cho phù hợp màu gỗ

Mã sản phẩm	Chất liệu	Bề mặt	Kích thước	Đơn vị	Đơn giá (VND) <small>Giá chưa VAT</small>
XT.450	Thép + ABS	Mạ kẽm - màu sáng	R(464-900)*S450*C90	1 Cặp	2,690,000
XT.450H	Thép + ABS	Mạ kẽm - màu sáng	R(464-900)*S450*C175	1 Cặp	2,980,000

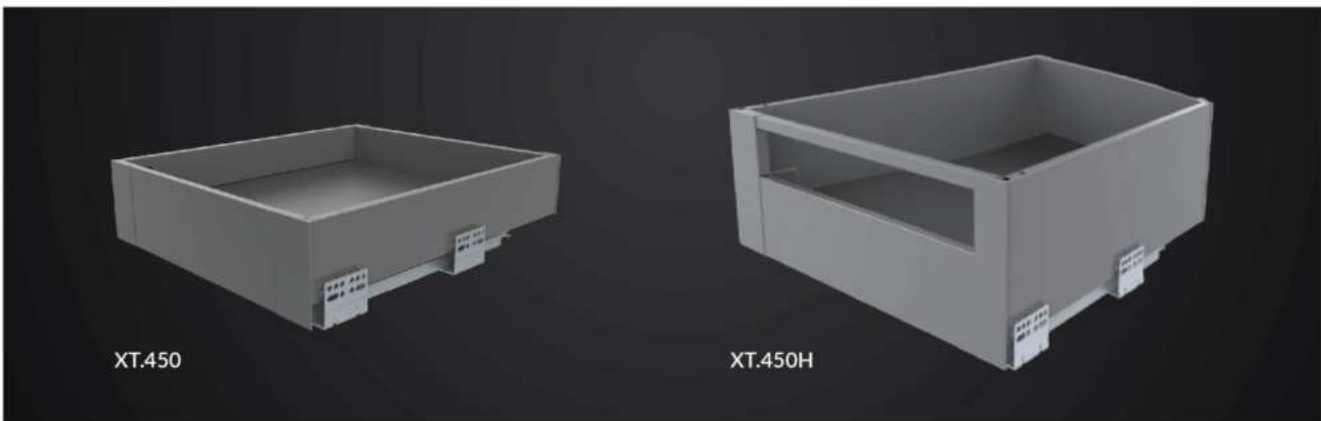

- a: Thành ray hộp
- b: Ray âm
- c: Khóa kết nối mặt
- d: Nắp che trang trí

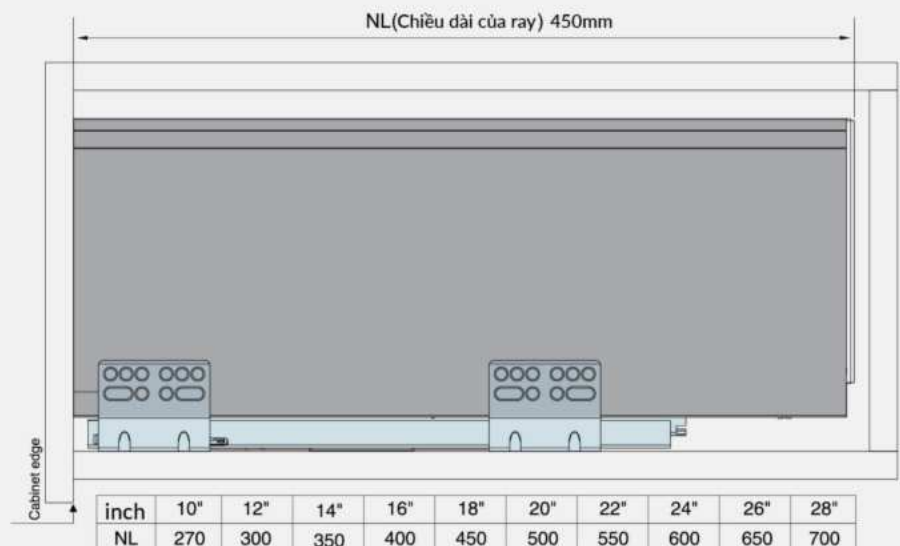

TANDEMBOX SERIES



VEGA SERIES

Ray Bi Giảm Chấn Toàn Phần Cao Cấp Vega High

VEGA SERIES



Đặc tính sản phẩm

- ▶ Ray bi giảm chấn toàn phần cao cấp 3 tầng Vega High
- ▶ Chất liệu sản phẩm **Thép Carbon**
- ▶ Bề mặt hoàn thiện **Mạ kẽm/Sơn tĩnh điện màu đen**
- ▶ Công nghệ giảm chấn **GXmotion Italy, Piston lõi đồng**
- ▶ Chức năng đóng mở toàn phần tích hợp giảm chấn

Thông số kỹ thuật

- ▶ Độ dày: 1.5x1.2x1.2mm
- ▶ Chiều rộng 45mm
- ▶ Tải trọng **45kg**
- ▶ Khả năng đóng mở: **60.000 lần**

Mã sản phẩm	Chất liệu	Bề mặt	Kích thước	Tải trọng (kg)	Đơn vị	Đơn giá (VND) Giá chưa VAT
XV.H250	Thép	Mạ kẽm	250	45	Cặp	160,000
XV.H300	Thép	Mạ kẽm	300	45	Cặp	178,000
XV.H350	Thép	Mạ kẽm	350	45	Cặp	198,000
XV.H400	Thép	Mạ kẽm	400	45	Cặp	218,000
XV.H450	Thép	Mạ kẽm	450	45	Cặp	228,000
XV.H500	Thép	Mạ kẽm	500	45	Cặp	258,000
XV.H250B	Thép	Màu đen	250	45	Cặp	160,000
XV.H300B	Thép	Màu đen	300	45	Cặp	178,000
XV.H350B	Thép	Màu đen	350	45	Cặp	198,000
XV.H400B	Thép	Màu đen	400	45	Cặp	218,000
XV.H450B	Thép	Màu đen	450	45	Cặp	228,000
XV.H500B	Thép	Màu đen	500	45	Cặp	258,000

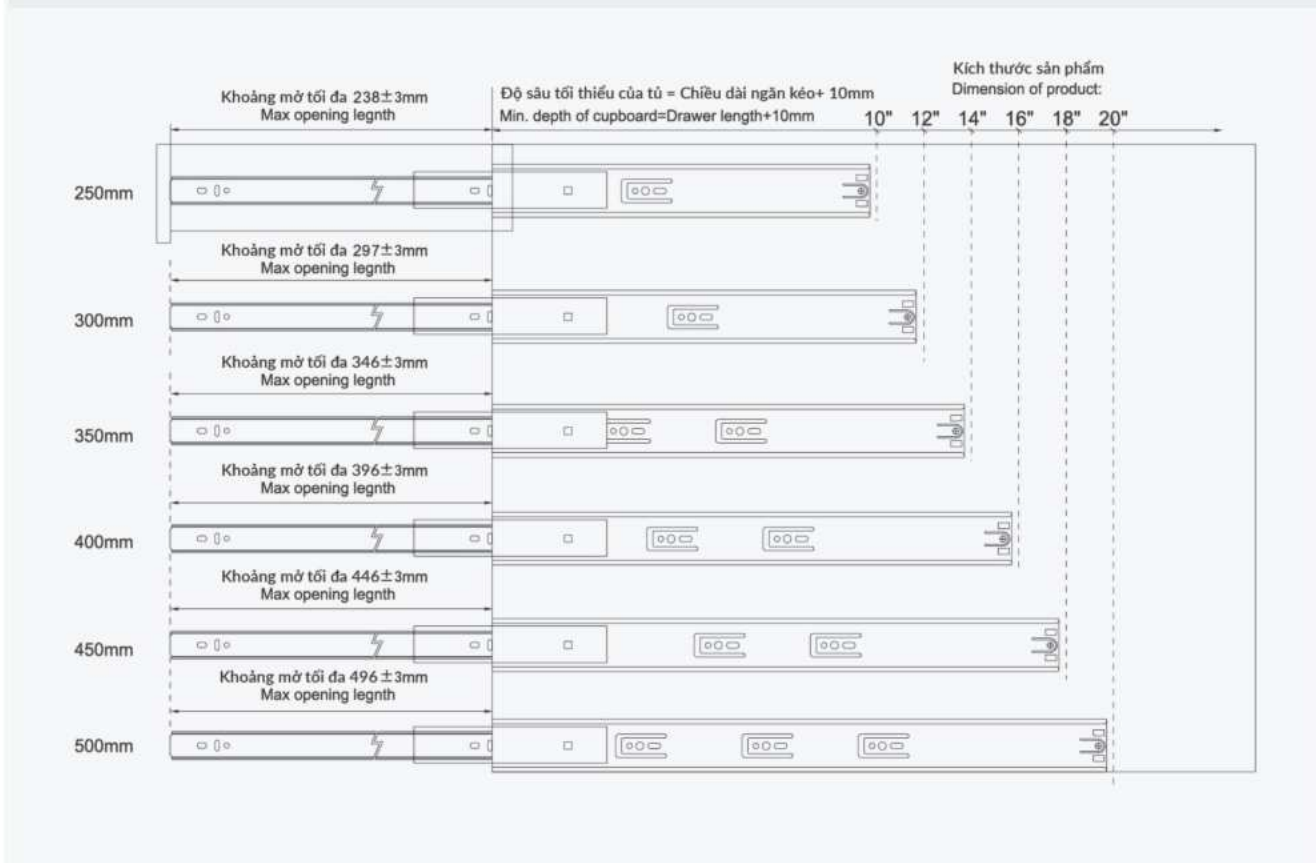

VEGA SERIES

Ray Bi Giảm Chấn Toàn Phần Vega

VEGA SERIES



Đặc tính sản phẩm

- ▶ Ray bi giảm chấn toàn phần 3 tầng Vega
- ▶ Chất liệu sản phẩm **Thép Carbon**
- ▶ Bề mặt hoàn thiện **Mạ kẽm/Sơn tĩnh điện màu đen**
- ▶ Công nghệ giảm chấn **GXmotion Italy, Piston lõi thép**
- ▶ Chức năng đóng mở toàn phần tích hợp giảm chấn

Thông số kỹ thuật

- ▶ Độ dày: 1.2x1.0x1.0mm
- ▶ Chiều rộng 45mm
- ▶ Tải trọng **35kg**
- ▶ Khả năng đóng mở: **50.000 lần**

Mã sản phẩm	Chất liệu	Màu sắc	Kích thước	Tải trọng (kg)	Đơn vị	Đơn giá (VND) Giá chưa VAT
XV.M250	Thép	Mạ kẽm	250	35	Cặp	128,000
XV.M300	Thép	Mạ kẽm	300	35	Cặp	148,000
XV.M350	Thép	Mạ kẽm	350	35	Cặp	168,000
XV.M400	Thép	Mạ kẽm	400	35	Cặp	188,000
XV.M450	Thép	Mạ kẽm	450	35	Cặp	208,000
XV.M500	Thép	Mạ kẽm	500	35	Cặp	218,000
XV.M250B	Thép	Màu đen	250	35	Cặp	128,000
XV.M300B	Thép	Màu đen	300	35	Cặp	148,000
XV.M350B	Thép	Màu đen	350	35	Cặp	168,000
XV.M400B	Thép	Màu đen	400	35	Cặp	188,000
XV.M450B	Thép	Màu đen	450	35	Cặp	208,000
XV.M500B	Thép	Màu đen	500	35	Cặp	218,000

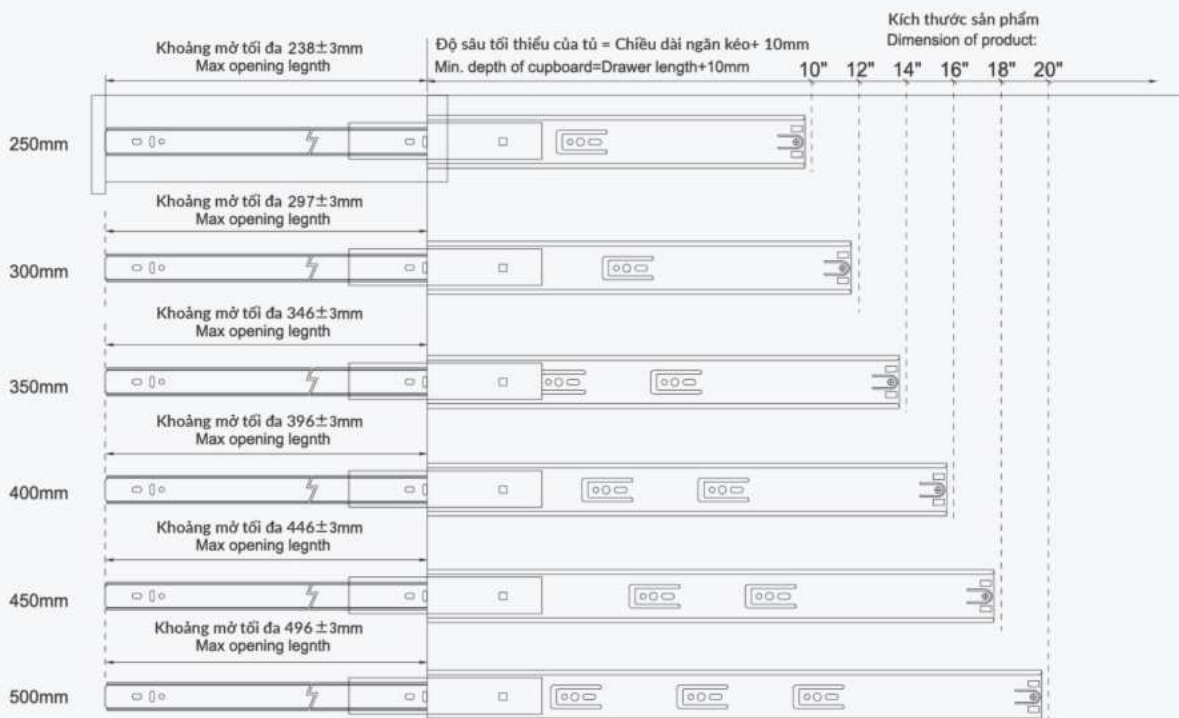



CAPELLA SERIES

Bản Lề CAPELLA Kính Cao Cấp

CAPELLA SERIES



Đặc tính sản phẩm

- ▶ Bản lề kính cao cấp công nghệ không khoan lỗ
- ▶ Chất liệu sản phẩm **Thép Carbon**
- ▶ Chén bản lề **Hợp kim kẽm**
- ▶ Công nghệ giảm chấn **GXmotion Italy**
- ▶ Bề mặt hoàn thiện **Mạ 2 lớp: 5μ đồng và 6μ Niken**
- ▶ Thử nghiệm trong môi trường phun nước muối trong **48 giờ**
- ▶ Vượt qua kiểm tra **>60.000** lần đóng mở theo tiêu chuẩn châu Âu

Thông số kỹ thuật

- ▶ Độ dày cánh cửa kính phù hợp: 5-10mm
- ▶ Góc mở: 110°

Đóng gói

- ▶ 100 chiếc/thùng

Bản lề thẳng lắp trùm ngoài
Full overlay mounting

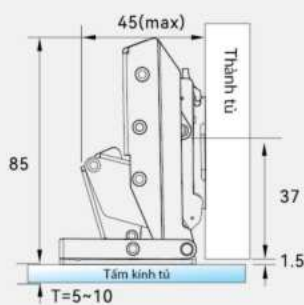

Bản lề cong lắp trùm nửa
Half overlay mounting

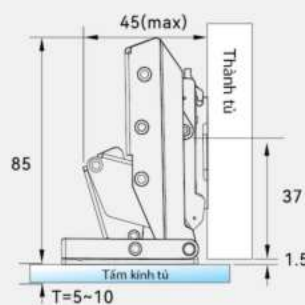

Bản lề cong lắp lọt lòng
Inset mounting

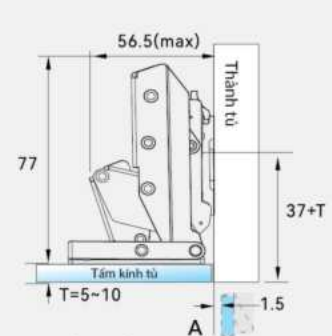

K: Lỗ khoét chén cách mép cánh tủ D: Độ dày cánh tủ H: Độ cao của đế bản lề

H	D	K	0	1	2	3	4	5	6	7	8	9	10	11	12	13	14	15	16	17	18	19
H=0			3	4	5	6	7	8	9	10	11	12	13	14	15	16	17	18	19	20	21	22

Mã sản phẩm: XC.G1 | **450,000 VND** Mã sản phẩm: XC.G2 | **450,000 VND** Mã sản phẩm: XC.G3 | **450,000 VND**

Hướng dẫn lắp đặt

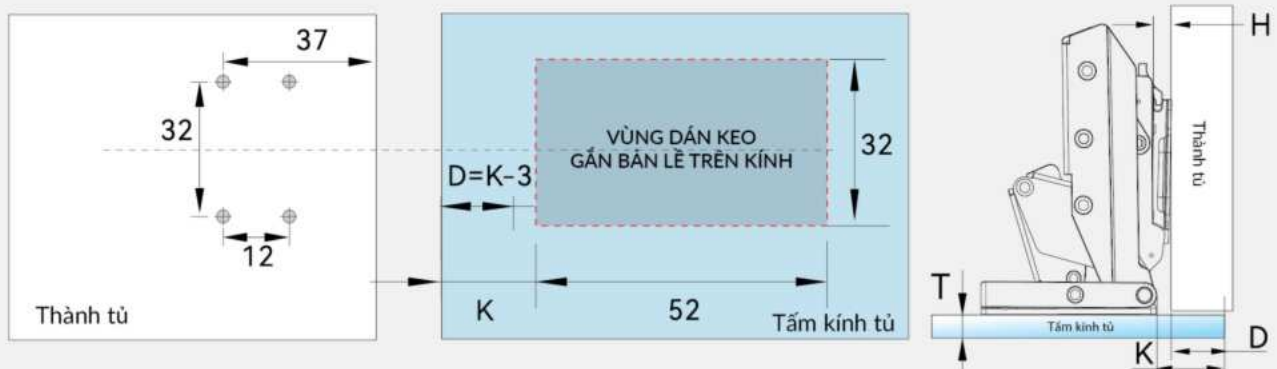

K= Khoảng cách tính toán keo D = Khoảng cách bao phủ tấm cửa H = Chiều cao chân bản lề T = Độ dày tấm cửa

Lưu ý lắp đặt: Khi lắp cửa kính phải dành khoảng hở xoay >1mm để đảm bảo an toàn

Bản Lề Capella 165°

CAPELLA SERIES



Đặc tính sản phẩm

- ▶ Bản lề chuyên dụng 165°
- ▶ Chất liệu sản phẩm **Thép Carbon**
- ▶ Công nghệ giảm chấn **GXmotion Italy**
- ▶ Bề mặt hoàn thiện **Mạ 2 lớp: 5μ đồng và 6μ Niken**
- ▶ Thử nghiệm trong môi trường phun muối trong **48 giờ**
- ▶ Vượt qua kiểm tra **60.000** lần đóng mở theo tiêu chuẩn châu Âu

Thông số kỹ thuật

- ▶ Độ dày cánh cửa phù hợp: 16-23mm
- ▶ Độ khoét sâu của bản lề: 12mm
- ▶ Góc mở: 165°

Đóng gói

- ▶ 10 chiếc/hộp nhỏ, 100 chiếc/thùng
- ▶ Bộ đinh vít thép mạ đồng và carbon đi kèm gồm 6 chiếc

Bản lề thẳng lắp trùm ngoài/Full overlay mounting

Mã sản phẩm: XC.165A | **95,000 VND**

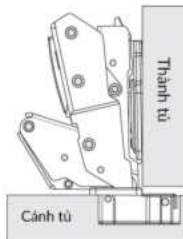

H	D	K	3	4	5	6	7	8
	H=0		17	18	19	20	21	22

Bản lề cong lắp trùm nửa/Half overlay mounting

Mã sản phẩm: XC.165B | **95,000 VND**

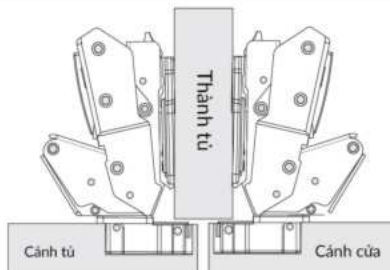

H	D	K	3	4	5	6	7	8
	H=0		9	10	11	12	13	14

Bản lề cong lắp lọt lòng/Inset mounting

Mã sản phẩm: XC.165C | **95,000 VND**

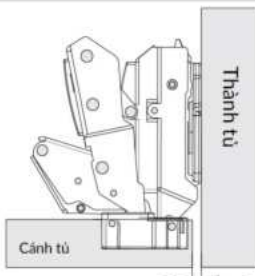

A: Khoảng cách tủ

H	A	K	3	4	5
	H=0		-2.5	-1.5	-0.5

K= Khoảng cách tính toán kéo
 D = Độ trùm tấm cửa
 H = Chiều cao chân bản lề
 T = Độ dày tấm cửa

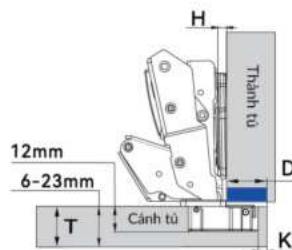
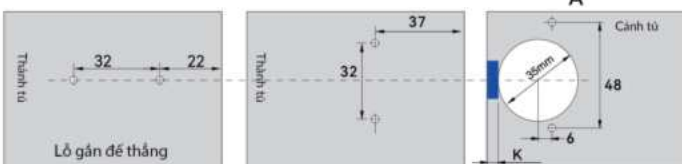

Bản Lề Capella SUS304

CAPELLA SERIES

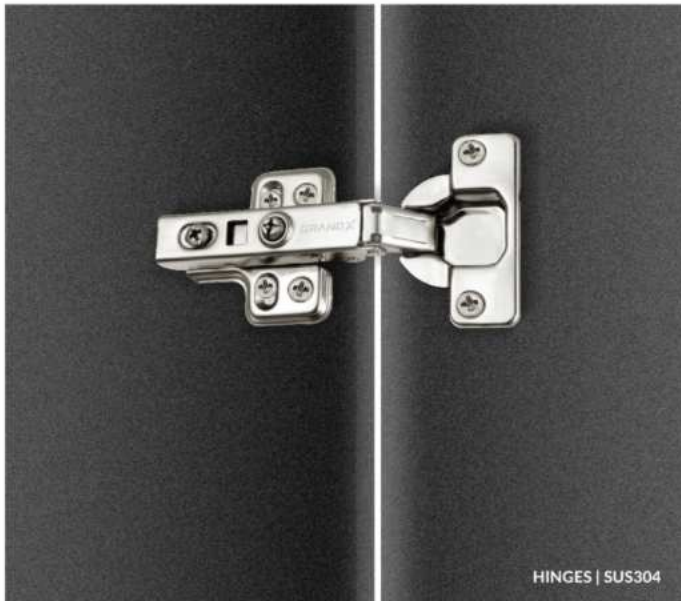

Đặc tính sản phẩm

- ▶ Bản lề giảm chấn, tháo lắp nhanh
- ▶ Chất liệu sản phẩm **SUS304**
- ▶ Công nghệ giảm chấn **GXmotion Italy, Piston lõi đồng** cỡ lớn
- ▶ Bề mặt hoàn thiện **Electrolysis** chống han rỉ
- ▶ Thử nghiệm trong môi trường phun nước muối trong **96 giờ**
- ▶ Vượt qua kiểm tra **>60.000** lần đóng mở theo tiêu chuẩn châu Âu

Thông số kỹ thuật

- ▶ Độ dày cánh cửa phù hợp: 17-21mm
- ▶ Góc mở: 107°
- ▶ Đường kính chén: 35mm
- ▶ Chiều sâu khoét chén: 12mm
- ▶ Khoảng cách lỗ bắt vít: 32mm

Đóng gói

- ▶ Thùng nhỏ 100 chiếc, thùng lớn: 200 chiếc
- ▶ Bộ đinh vít INOX SUS 304 đi kèm gồm 6 chiếc

Lưu ý: Lắp bản lề INOX SUS 304 trong môi trường có hơi nước và độ mặn bắt buộc phải sử dụng bộ đinh vít đi kèm để tránh gây ra han rỉ

Bản lề thẳng lắp trùm ngoài/ Full overlay mounting

Mã sản phẩm: XC.S304A | **65,000 VND**

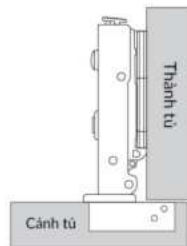

H	D	K	3	4	5	6	7
H=0			17	18	19	20	21

Bản lề cong lắp trùm nửa/ Half overlay mounting

Mã sản phẩm: XC.S304B | **65,000 VND**

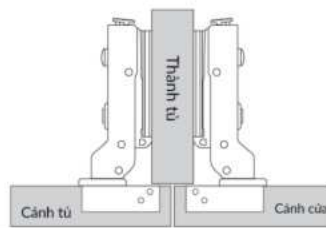

H	D	K	3	4	5	6	7
H=0			9	10	11	12	13

Bản lề cong lắp lọt lòng/ Inset mounting

Mã sản phẩm: XC.S304C | **65,000 VND**

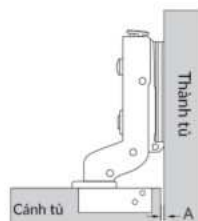

A: Khoảng cách tủ

H	A	K	3	4	5
H=0			-2.5	-1.5	-0.5

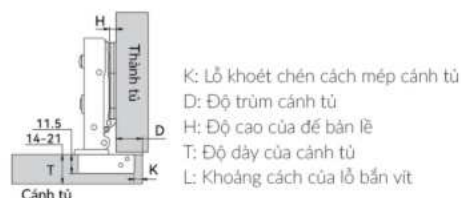
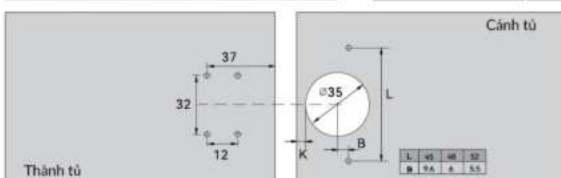

Bản Lề Capella Cho Cửa Nhôm CAPELLA SERIES



Đặc tính sản phẩm

- ▶ Bản lề giảm chấn, tháo lắp nhanh dùng cho cửa nhôm kính
- ▶ Chất liệu sản phẩm **Thép Carbon**
- ▶ Công nghệ giảm chấn **GXmotion Italy, Piston lõi thép**
- ▶ Bề mặt hoàn thiện **Mạ 2 lớp: 5μ đồng và 8μ Niken đen**
- ▶ Thử nghiệm trong môi trường phun muối trong **60** giờ
- ▶ Vượt qua kiểm tra **>60.000** lần đóng mở theo tiêu chuẩn châu Âu

Đặc tính sản phẩm

- ▶ Độ dày cánh cửa nhôm phù hợp: 19-22mm
- ▶ Góc mở: 95°
- ▶ Đường kính chén: 35mm
- ▶ Chiều sâu khoét chén: 12mm
- ▶ Khoảng cách lỗ bắt vít: 32mm

Đóng gói

- ▶ Thùng nhỏ 100 chiếc, thùng lớn: 200 chiếc
- ▶ Bộ định vít thép mạ đồng và carbon đi kèm gồm 6 chiếc

Bản lề thẳng lắp trùm ngoài/Full overay mounting

Mã sản phẩm: XC.A107A | 42,000 VND

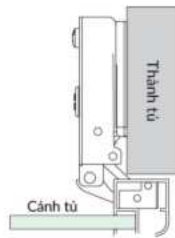

H	D	K	19	20	21	22
	H=0		17	18	19	20

Bản lề cong lắp trùm nửa/Half overay mounting

Mã sản phẩm: XC.A107B | 42,000 VND

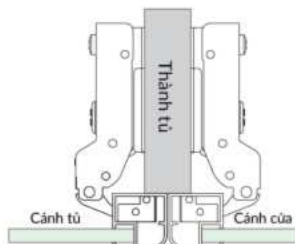

H	D	K	19	20	21	22
	H=0		8	9	10	11

Bản lề cong lắp lọt lòng/ Inset mounting

Mã sản phẩm: XC.A107C | 42,000 VND

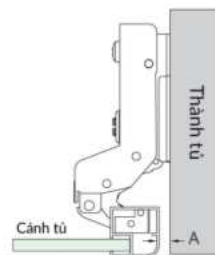

A: Khoảng cách tủ

A	H	V	19	20	21	22
			H=0		2.5	1.5

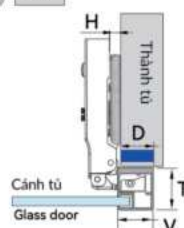
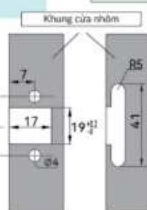
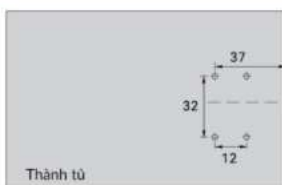

- K: Lỗ khoét chén cách mép cánh tủ
- D: Độ trùm cánh tủ
- H: Độ cao của đế bản lề
- T: Độ dày của cánh tủ
- L: Khoảng cách của lỗ bắt vít
- V: Độ dày khung nhôm

Bản Lề Capella Thép

CAPELLA SERIES

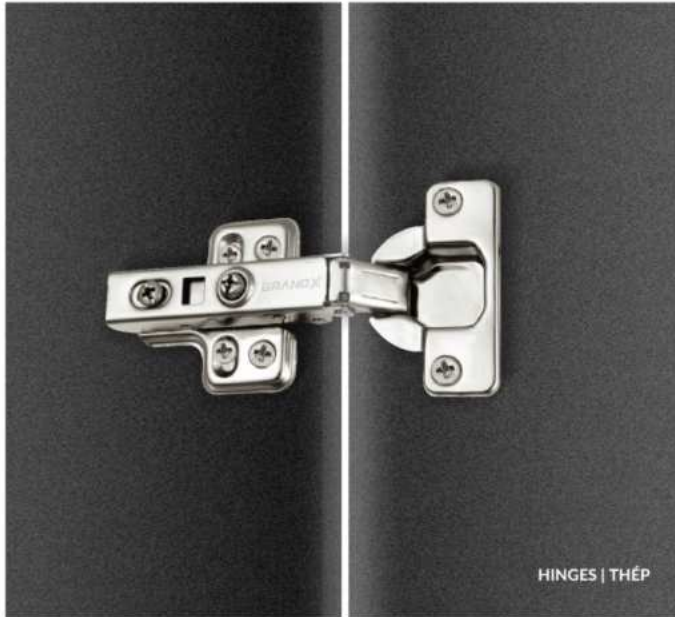

Đặc tính sản phẩm

- ▶ Bản lề giảm chấn, tháo lắp nhanh
- ▶ Chất liệu sản phẩm **Thép**
- ▶ Công nghệ giảm chấn **GXmotion Italy, Piston lõi thép**
- ▶ Bề mặt hoàn thiện **Mạ 2 lớp: 5μ đồng và 6μ Niken**
- ▶ Thử nghiệm trong môi trường phun nước muối trong **48 giờ**
- ▶ Vượt qua kiểm tra **>60.000** lần đóng mở theo tiêu chuẩn châu Âu

Đặc tính sản phẩm

- ▶ Độ dày cánh cửa phù hợp: 17-21mm
- ▶ Góc mở: 107°
- ▶ Đường kính chén: 35mm
- ▶ Chiều sâu khoét chén: 12mm
- ▶ Khoảng cách lỗ bắt vít: 32mm

Đóng gói

- ▶ Thùng nhỏ 100 chiếc, thùng lớn: 200 chiếc

Bản lề thẳng lắp trùm ngoài/ Full overay mounting

Mã sản phẩm: XC.IR107A | **35,000 VND**

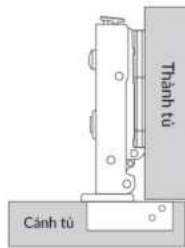

H	D	K	3	4	5	6	7
H=0			17	18	19	20	21

Bản lề cong lắp trùm nửa/ Half overay mounting

Mã sản phẩm: XC.IR107B | **35,000 VND**

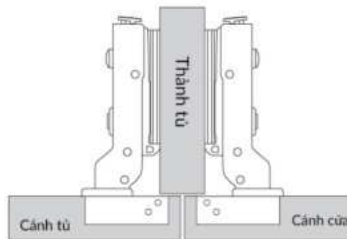

H	D	K	3	4	5	6	7
H=0			9	10	11	12	13

Bản lề cong lắp lọt lòng/ Inset mounting

Mã sản phẩm: XC.IR107C | **35,000 VND**

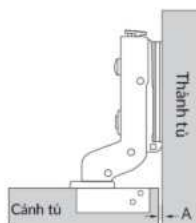

A: Khoảng cách tủ

H	A	K	3	4	5
H=0			-2.5	-1.5	-0.5

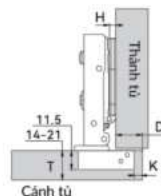
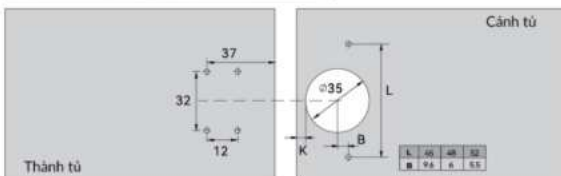

- K: Lỗ khoét chén cách mép cánh tủ
- D: Độ trùm cánh tủ
- H: Độ cao của đế bản lề
- T: Độ dày của cánh tủ
- L: Khoảng cách của lỗ bắt vít





CÔNG TY CỔ PHẦN CÔNG NGHỆ GRANDX
GRANDX TECHNOLOGY JOINT STOCK COMPANY

📍 Số C44-12 Khu C, KĐT Geleximco, Đ. Lê Trọng Tấn, P. Dương Nội, Hà Đông, Hà Nội.
☎ Điện thoại: 024 6658 7799 - Hotline 1800 8236 🌐 Web: www.grandx.com.vn

CHI NHÁNH BẮC MIỀN TRUNG

📍 Số 34, ngõ 4, Phạm Đình Toái, Thành phố Vinh, Nghệ An
☎ Điện thoại: 0915 488 116
🌐 Website: www.grandx.com.vn

CHI NHÁNH MIỀN TRUNG

📍 179B Nguyễn Công Trứ, Phường An Hải Bắc, Quận Sơn Trà, TP Đà Nẵng
☎ Điện thoại: 0777 426 442
🌐 Website: www.grandx.com.vn

CHI NHÁNH MIỀN NAM

📍 106 đường số 10, KĐT Vạn Phúc, phường Hiệp Bình Phước, Tp. Thủ Đức, Tp. Hồ Chí Minh
☎ Điện thoại: 0938 606 636 - 0932 111 373
🌐 Website: www.grandx.com.vn